



LG

ENGLISH

FRANÇAIS

ESPAÑOL

# LG

## Multi-Type Air Conditioner

### **OWNER'S MANUAL**

**TYPE: Standard**  
**Artcool Mirror**  
**Ceiling Cassette**

#### IMPORTANT

- Please read this owner's manual carefully and thoroughly before installing and operating your room air conditioner.
- Please retain this owner's manual for future reference after reading it thoroughly.

# TABLE OF CONTENTS

<b>A. Safety Precautions</b> .....	<b>3</b>
<b>B. Electrical Safety</b> .....	<b>6</b>
Temporary Use of an Adapter .....	6
Symbols used in this Manual .....	6
<b>C. Product Introduction</b> .....	<b>7</b>
Indoor Units.....	7
Outdoor Unit.....	7
<b>D. Operating Instructions</b> .....	<b>8</b>
How to insert the Batteries .....	8
Wireless Remote Controller Maintenance.....	8
Operation Indication Lamps .....	9
Operating Method .....	9
Wireless Remote Controller .....	10
Wired Remote Controller (Ceiling Cassette Type Optional) .....	11
Operation Mode .....	12
Healthy Dehumidification Operation.....	13
Air Circulation Operation .....	13
Auto Operation .....	13
Jet Cool Operation .....	14
NEO PLASMA Purification Operation (Optional) .....	14
Auto Clean(Optional).....	15
Display Luminosity (Artcool Mirror Type Only) .....	15
Forced operation .....	16
Setting the Current Time .....	17
Timer Setting.....	17
To cancel the Timer Setting.....	17
Up/Down Airflow Direction Control.....	18
Left/Right Airflow Direction Control (Optional) .....	18
Auto Restart Function .....	18
<b>E. Maintenance and Service</b> .....	<b>19</b>
Standard/Artcool Mirror Type .....	19
Ceiling Cassette Type .....	20
Operation Tips!.....	21
Self-Diagnosis Function .....	21



## FOR YOUR RECORDS

Write the model and serial numbers here:

**Model #** \_\_\_\_\_

**Serial #** \_\_\_\_\_

You can find them on a label on the side of each unit.

**Dealer's Name** \_\_\_\_\_

**Date Purchased** \_\_\_\_\_

■ Staple your receipt to this page in the event you need it to prove date of purchase or for warranty issues.



## READ THIS MANUAL

Inside you will find many helpful hints on how to use and maintain your air conditioner properly. Just a little preventive care on your part can save you a great deal of time and money over the life of your air conditioner.

You'll find many answers to common problems in the chart of troubleshooting tips. If you review our chart of

**Troubleshooting Tips** first, you may not need to call for service at all.



## PRECAUTION

- **Contact the authorized service technician for repair or maintenance of this unit.**
- **Contact the installer for installation of this unit.**
- **The air conditioner is not intended for use by young children or invalids without supervision.**
- **Young children should be supervised to ensure that they do not play with the air conditioner.**
- **When the power cord is to be replaced, replacement work shall be performed by authorized personnel only using only genuine replacement parts.**

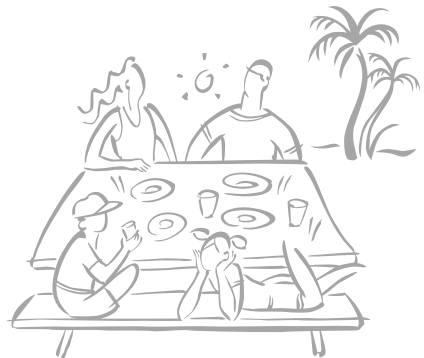

# Safety Precautions



To prevent injury to the user or other people and property damage, the following instructions must be followed.

■ Incorrect operation due to ignoring instruction will cause harm or damage. The seriousness is classified by the following indications.

**⚠ WARNING** This symbol indicates the possibility of death or serious injury.

**⚠ CAUTION** This symbol indicates the possibility of injury or damage.

■ Meanings of symbols used in this manual are as shown below.

	<b>Be sure not to do.</b>
	<b>Be sure to follow the instruction.</b>

## ⚠ WARNING

- |   |  |   |
|---|--|---|
| <p><b>Always use a power plug and socket with a ground terminal.</b></p> <ul style="list-style-type: none"> <li>• There is a risk of electric shock.</li> </ul>   | <p><b>Do not use a defective or underrated circuit breaker. Use the correctly rated breaker and fuse.</b></p> <ul style="list-style-type: none"> <li>• There is risk of fire or electric shock .</li> </ul>  | <p><b>Do not use a multi consent. Always use this appliance on a dedicated circuit and breaker.</b></p> <ul style="list-style-type: none"> <li>• Otherwise it can cause electric shock or fire.</li> </ul>  |
| <p><b>For electrical work, contact the dealer, seller, a qualified electrician, or an Authorized Service Center. Do not disassemble or repair the product by yourself.</b></p> <ul style="list-style-type: none"> <li>• There is risk of fire or electric shock.</li> </ul>                               | <p><b>Always ground the product as per the wiring diagram. Do not connect the ground wire to gas or water pipes lightning rod or telephone ground wire.</b></p> <ul style="list-style-type: none"> <li>• There is risk of fire or electric shock.</li> </ul> | <p><b>Install the panel and the cover of control box securely.</b></p> <ul style="list-style-type: none"> <li>• There is risk of fire or electric shock due to dust , water etc.</li> </ul>   |
| <p><b>Use the correctly rated breaker or fuse.</b></p> <ul style="list-style-type: none"> <li>• There is risk of fire or electric shock.</li> </ul>   | <p><b>Do not modify or extend the power cable. If the power cable or cord has scratches or skin peeled off or deteriorated then it must be replaced.</b></p> <ul style="list-style-type: none"> <li>• There is risk of fire or electric shock.</li> </ul>    | <p><b>For installation, removal or reinstall , always contact the dealer or an Authorized Service Center.</b></p> <ul style="list-style-type: none"> <li>• There is risk of fire, electric shock, explosion, or injury.</li> </ul>  |
| <p><b>Do not install the product on a defective installation stand. Be sure that the installation area does not deteriorate with age.</b></p> <ul style="list-style-type: none"> <li>• It may cause product to fall.</li> </ul>   | <p><b>Never install the outdoor unit on a moving base or a place from where it can fall down.</b></p> <ul style="list-style-type: none"> <li>• The falling outdoor unit can cause damage or injury or even death of a person.</li> </ul>                     | <p><b>When the product is soaked (flooded or submerged) in water , contact an Authorized Service Center for repair before using it again.</b></p> <ul style="list-style-type: none"> <li>• There is risk of fire or electric shock.</li> </ul>                                    |
| <p><b>In outdoor unit the step-up capacitor supplies high voltage electricity to the electrical components. Be sure to discharge the capacitor completely before conducting the repair work.</b></p> <ul style="list-style-type: none"> <li>• An charged capacitor can cause electrical shock.</li> </ul> | <p><b>When installing the unit, use the installation kit provided with the product.</b></p> <ul style="list-style-type: none"> <li>• Otherwise the unit may fall and cause severe injury.</li> </ul>   | <p><b>Be sure to use only those parts which are listed in the svc parts list. Never attempt to modify the equipment.</b></p> <ul style="list-style-type: none"> <li>• The use of inappropriate parts can cause an electrical shock, excessive heat generation or fire.</li> </ul> |

## Safety Precautions

**Indoor/outdoor wiring connections must be secured tightly and the cable should be routed properly so that there is no force pulling the cable from the connection terminals.**

- Improper or loose connections can cause heat generation or fire.

**Be sure to check the refrigerant to the used. Please read the label on the product.**

- Incorrect refrigerant used can prevent the normal operation of the unit.

**Do not place a heater or other heating appliances near the power cable.**

- There is risk of fire and electric shock.

**Do not use the product in a tightly closed space for a long time. Perform ventilation regularly.**

- Oxygen deficiency could occur and hence harm your health.

**Ventilate the product room from time to time when operating it together with a stove, or heating element etc.**

- Oxygen deficiency can occur and hence harm your health.

**Take care to ensure that nobody especially kids could step on or fall onto the outdoor unit.**

- This could result in personal injury and product damage.

**Do not plug or unplug the power supply plug to turn the unit ON/OFF .**

- There is risk of fire or electric shock.

**Safely dispose off the packing materials. Like screws, nails, batteries, broken things etc after installation or svc and then tear away and throw away the plastic packaging bags.**

- Children may play with them and cause injury.

**Don't use a power cord, a plug or a loose socket which is damaged.**

- Otherwise it may cause a fire or electrical shock.

**Do not allow water to run into electric parts. Install the unit away from water sources.**

- There is risk of fire, failure of the product, or electric shock.

**Do not open the front grille of the product during operation. (Do not touch the electrostatic filter, if the unit is so equipped.)**

- There is risk of physical injury, electric shock, or product failure.

**Turn the main power off and unplug the unit when cleaning or repairing the product.**

- There is risk of electric shock.

**Take care to ensure that power cable could not be pulled out or damaged during operation.**

- There is risk of fire or electric shock.

**Make sure to check that the power cable plug is not dirty, loose or broken and then only insert the plug completely.**

- Dirty, loose or broken power plug can cause electric shock or fire.

**Do not touch , operate, or repair the product with wet hands. Hold the plug by hand when taking out**

- There is risk of electric shock or fire.

**Do not store or use or even allow flammable gas or combustibles near the product.**

- There is risk of fire.

**If strange sounds, smell or smoke comes from product.Immediately turn the breaker off or disconnect the power supply cable.**

- There is risk of electric shock or fire.

**When the product is not to be used for a long time, disconnect the power supply plug or turn off the breaker.**

- There is risk of product damage or failure, or unintended operation.

**Do not place ANYTHING on the power cable.**

- There is risk of fire or electric shock.

**When flammable gas leaks, turn off the gas and open a window for ventilation before turn the product on.**

- Do not use the telephone or turn switches on or off. There is risk of explosion or fire.

## CAUTION

**Two or more people must lift and transport the product.**

- Avoid personal injury.

**Keep level even when installing the product.**

- To avoid vibration or noise.

**Do not install the product where it will be exposed to sea wind (salt spray) directly.**

- It may cause corrosion on the product.

**Do not install the product where the noise or hot air from the outdoor unit could damage or disturb the neighborhoods.**

- It may cause a problem for your neighbors and hence dispute.

**Install the drain hose to ensure that the condensed water is drained away properly.**

- A bad connection may cause water leakage.

**Always check for gas (refrigerant) leakage after installation or repair of product.**

- Low refrigerant levels may cause failure of product.

**Do not use the product for special purposes, such as preserving foods, works of art, etc. It is a consumer air conditioner, not a precision refrigeration system.**

- There is risk of damage or loss of property.

**Do not block the inlet or outlet of air flow.**

- It may cause product failure.

**Use a soft cloth to clean. Do not use harsh detergents, solvents or splashing water etc .**

- There is risk of fire, electric shock, or damage to the plastic parts of the product.

**Do not touch the metal parts of the product when removing the air filter.**

- There is risk of personal injury.

**Do not step on or put anything on the product. (outdoor units)**

- There is risk of personal injury and failure of product.

**Always insert the filter securely after cleaning. Clean the filter every two weeks or more often if necessary.**

- A dirty filter reduces the efficiency.

**Do not insert hands or other objects through the air inlet or outlet while the product is operating.**

- There are sharp and moving parts that could cause personal injury.

**Be cautious when unpacking and installing the product.**

- Sharp edges could cause injury.

**If the refrigerant gas leaks during the repair, do not touch the leaking refrigerant gas.**

- The refrigerant gas can cause frostbite (cold burn)

**Do not tilt the unit when removing or uninstalling it.**

- The condensed water inside can spill .

**Do not mix air or gas other than the specified refrigerant used in the system .**

- If air enters the refrigerant system, an excessively high pressure results, causing equipment damage or injury.

**If the refrigerant gas leaks during the installation, ventilate the area immediately.**

- Otherwise it can be harmful for your health.

**Dismantling the unit, treatment of the refrigerant oil and eventual parts should be done in accordance with local and national standards.**

**Replace the all batteries in the remote control with new ones of the same type. Do not mix old and new batteries or different types of batteries.**

- There is risk of fire or product failure.

**Do not recharge or disassemble the batteries. Do not dispose off batteries in a fire.**

- They may burn or explode.

**If the liquid from the batteries gets onto your skin or clothes, wash it well with clean water. Do not use the remote if the batteries have leaked.**

- The chemicals in batteries could cause burns or other health hazards.

**If you eat the liquid from the batteries, brush your teeth and see doctor. Do not use the remote if the batteries have leaked.**

- The chemicals in batteries could cause burns or other health hazards.

**Do not let the air conditioner run for a long time when the humidity is very high and a door or a window is left open.**

- Moisture may condense and wet or damage furniture.

**Do not expose your skin or kids or plants to the cool or hot air draft.**

- This could harm to your health.

**Do not drink the water drained from the product.**

- It is not sanitary and could cause serious health issues.

**Use a firm stool or ladder when cleaning, maintaining or repairing the product at an height.**

- Be careful and avoid personal injury.

# Electrical Safety

## **⚠ WARNING**

- This appliance must be properly grounded.  
To minimize the risk of electric shock, you must always plug into a grounded outlet.
- Do not cut or remove the grounding prong from the power plug.
- Attaching the adapter ground terminal to the wall receptacle cover screw does not ground the appliance unless the cover screw is metal and not insulated, and the wall receptacle is grounded through the house wiring.
- If you have any doubt whether the air conditioner is properly grounded, have the wall receptacle and circuit checked by a qualified electrician.

## *Temporary Use of an Adapter*

We strongly discourage the use of an adapter due to potential safety hazards. For temporary connections, use only a genuine adapter, available from most local hardware stores. Ensure that the large slot in the adapter is aligned with the large slot in the receptacle for a proper polarity connection.

To disconnect the power cord from the adapter, use one hand on each to avoid damaging the ground terminal. Avoid frequently unplugging the power cord as this can lead to eventual ground terminal damage.

## **⚠ WARNING**

- Never use the appliance with a broken adapter.

## *Symbols used in this Manual*



This symbol alerts you to the risk of electric shock.



This symbol alerts you to hazards that may cause harm to the air conditioner.

**NOTE**

This symbol indicates special notes.

# Product Introduction

Here is a brief introduction of the indoor and outdoor units. Please see the information specific to your indoor unit type.

## Indoor Units

[Standard Type]

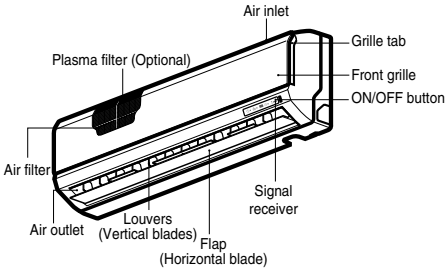

[Artcool Mirror Type]

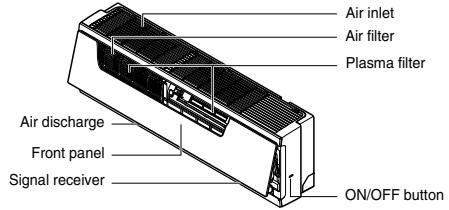

[Ceiling Cassette Type]

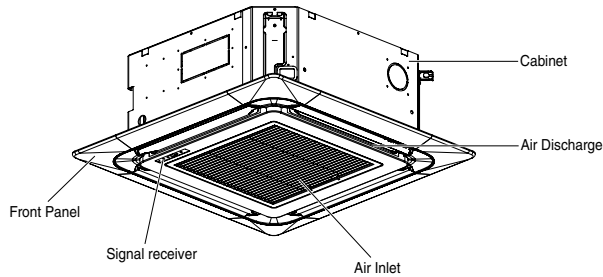

## Outdoor Unit

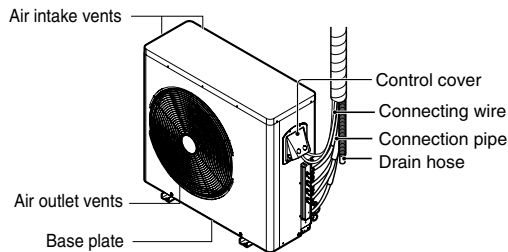

\* The figure can be changed according to model.

# Operating Instructions

## How to insert the Batteries

1. Remove the battery cover by pulling it according to the arrow direction.
2. Insert new batteries making sure that the (+) and (-) of battery are installed correctly.(Battery Size = AAA)
3. Reattach the cover by sliding it back into position.

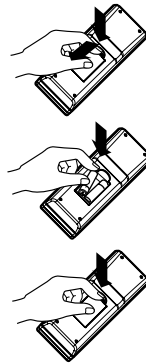

### NOTE

1. Always use/replace both batteries of same type.
2. If the system is not to be used for a long time, remove the batteries to save their working life.
3. If the display screen of remote controller starts, fading replace both of the batteries.

## Wireless Remote Controller Maintenance

1. Choose a suitable place where its safe & easy to reach.
2. Fix the holder to wall etc with the supplied screws firmly.
3. Slide the remote controller inside the holder.

### NOTE

1. Remote controller should never be exposed to direct sunlight.
2. Signal transmitter & receiver should always be clean for proper communication. Use a soft cloth to clean them.
3. In case some other appliances also get operated with remote control, change their position or consult your serviceman.

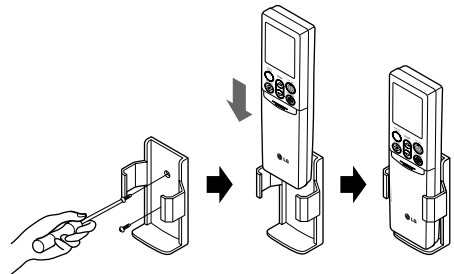



## Operation Indication Lamps

### [Standard/Artcool Mirror Type]

- ⓘ On/Off : Lights up during the system operation, error code and auto restart setting.
- ★ Sleep mode : Lights up during sleep mode auto operation.
- ⚡ Plasma : The function illustrates its dynamic mode by using a multiple lighting system.
- 🕒 Timer : Lights up during timer operation.
- ❄️ Defrost mode : Lights up during defrost mode or **\*hot start operation**
- BB Power Display : Indicates the setting temperature and operation mode.

Operation mode	Cooling, heating, Dehumidification Mode	Auto operation mode						Jet Cool	Auto clean
		Standard	Too hot	Hot	Comfortable	Cold	Too cold		
Shape of display	Setting temperature	R1	-2	-1	0	1	2	P0	C0

\* **Hot start operation:** Stops the indoor fan in heating operation for minutes to prevent cold air from blowing out from unit.

\* In defrost mode unit stops heating operation for few minutes to remove formation of ice on the heat exchanger coils to maintain the efficiency.

### [Ceiling Cassette Type]

- ⓘ **On/Off** : Lights up during the system operation.
- 🔧 **Filter Sign** : Lights up after 2400 hours from the time of first operating unit.
- 🕒 **Timer** : Lights up during Timer operation.
- ❄️ **Defrost Mode** : Lights up during Defrost Mode or Hot Start operation. (Heat pump model only)
- **Forced** : To operate the unit when the remote control can't be used for any reason.

## Operating Method

1. The signal receiver is inside the unit.
2. Aim the remote controller towards the unit to operate it.  
There should not be any blockage in between.

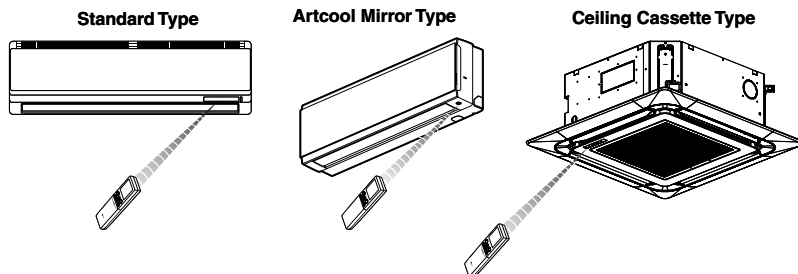

## Wireless Remote Controller

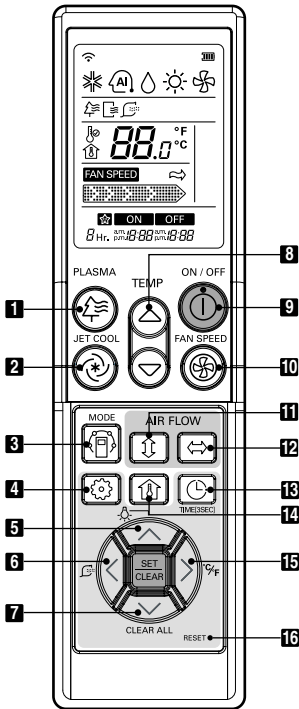

- 1 PLASMA Button (Optional)**  
Used to start or stop the plasma-purification function.
- 2 JET COOL Button**  
Speed cooling operates super high fan speed.
- 3 OPERATION MODE SELECTION Button**  
Used to select the operation mode.
- 4 FUNCTION SETTING Button**  
Used to set or clear Auto Clean or Amart Clean.
- 5 LCD LUMINOSITY Button (Optional)**  
Used to adjust LCD luminosity
- 6 SMART CLEAN Button (Optional)**  
Used to start or stop Smart Clean.
- 7 CLEAR ALL Button**  
Used to clear all timer.
- 8 ROOM TEMPERATURE SETTING Button**  
Used to select the room temperature.
- 9 ON/OFF Button**  
Used to turn on/off the unit.
- 10 INDOOR FAN SPEED SELECTION Button**  
Used to select fan speed in four steps low, medium, high and chaos.
- 11 UP/DOWN AIRFLOW Button**  
Used to stop or start louver movement and set the desired up/down airflow direction.
- 12 LEFT/RIGHT AIRFLOW Button(Optional)**  
Used to set the desired left/right(horizontal) airflow direction.
- 13 TIMER AND TIME SETTING Button**  
Used to set the time of starting or stopping and sleeping operation.
- 14 ROOM TEMPERATURE CHECKING Button**  
Used to check the room temperature.
- 15 °C/°F SWITCH Button**  
Used to switch temperature reading from Celsius to Fahrenheit.
- 16 RESET Button**  
Used to reset the remote controller.

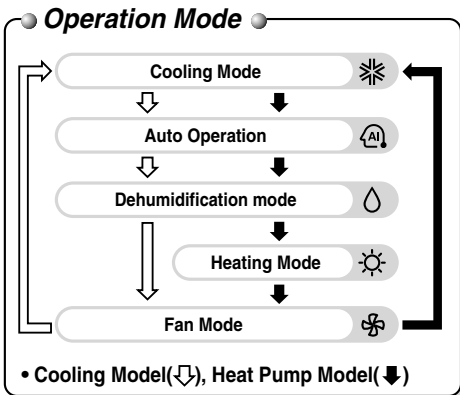

## Wired Remote Controller (Ceiling Cassette Type Optional)

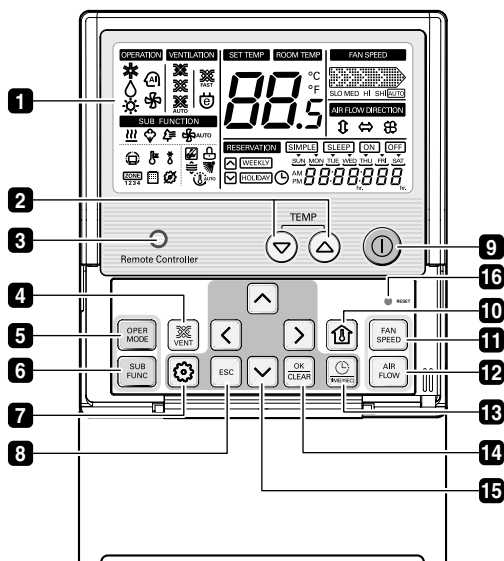

- 1** OPERATION INDICATION SCREEN
- 2** SET TEMPERATURE Button
- 3** WIRELESS REMOTE CONTROLLER RECEIVER
  - Some products don't receive the wireless signals.
- 4** VENTILATION Button
- 5** OPERATION MODE SELECTION Button
- 6** SUBFUNCTION Button
- 7** FUNCTION SETTING Button
- 8** EXIT Button
- 9** ON/ OFF Button
- 10** ROOM TEMPERATURE Button
- 11** FAN SPEED Button
- 12** AIR FLOW Button
- 13** RESERVATION/ TIME SETTING Button
- 14** SETTING/ CANCEL Button
- 15** UP, DOWN, LEFT, RIGHT Button
- 16** RESET Button

### NOTE

- \* Display temperature can be different from actual room temperature if the remote controller is installed at the place where sun-rays are falling directly or the place nearby heat source.
- \* The actual product can be different from above contents depending upon model type.

## Operation Mode

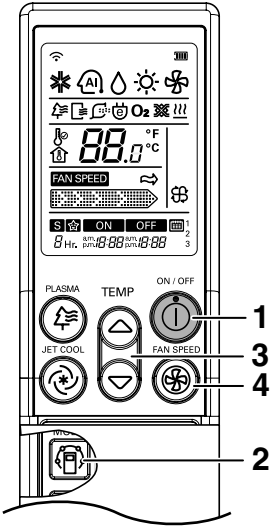

- 1** Press the ON/OFF BUTTON to turn the unit on.  
The unit will respond with a beep.



- 2** Open the door of the remote controller and press the operation mode button. Each time the button is pressed, the operation mode is shifted in the direction of the arrow.

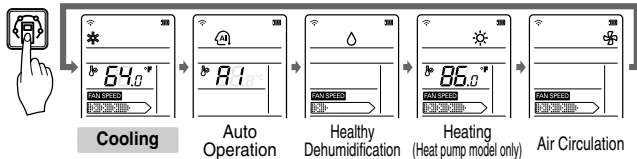

- 3** For cooling or heating operation set the desired indoor temperature by pressing the ROOM TEMPERATURE SETTING BUTTONS.  
For cooling the temperature can be set within 18°C~30°C(64°F~86°F) and for heating the temperature range is 18°C~30°C(60°F~86°F).

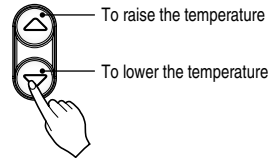

- 4** Set the fan speed with the remote controller. You can select the fan speed in four steps-low, medium, high and CHAOS by pressing the INDOOR FAN SPEED SELECTOR BUTTON. Each time the button is pressed, the fan speed mode is shifted.

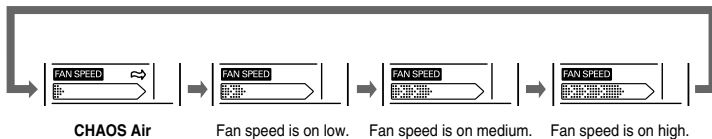

### Natural wind by the CHAOS logic

- For fresher feeling, press the INDOOR FAN SPEED SELECTOR BUTTON selector and set to CHAOS mode.  
In this mode, the wind blows like a natural breeze by automatically changing fan speed according to the CHAOS logic.

### Helpful information

Fan speed and cooling capacity.

The cooling/heating capacity indicated in the specification is the value when the fan speed is set to high, and the capacity will be lower at low or medium fan speed.

High fan speed is recommended when you wish to cool/heat the room quickly.

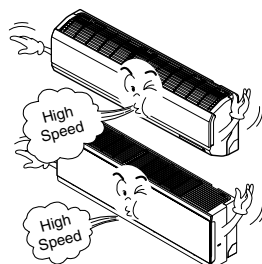

### Healthy Dehumidification Operation

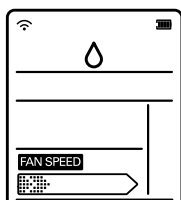

#### During Healthy Dehumidification Operation

□ If you select the dehumidification mode on the OPERATION MODE SELECTION BUTTON, the product starts to run the dehumidification function. It automatically sets the room temperature and airflow volume to the best condition for dehumidification, based on the sensed current room temperature.

In this case, however, the setting temperature is not displayed on the remote controller and you are not able to control the room temperature either.

□ During the healthy dehumidification function, the airflow volume is automatically set according to the optimization algorithm responding to the current room temperature status, so that the room condition is kept healthy and comfortable even in the very humid season.

### Air Circulation Operation

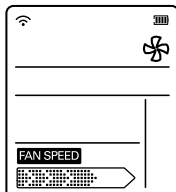

This operation circulates the air without cooling or heating. It can be activated by pressing the OPERATION MODE SELECTION BUTTON. Once the air circulation is activated you can select the air speed by pressing the INDOOR FAN SPEED SELECTOR BUTTON.



### NOTE

CHAOS Air economizes power consumption and prevents overcooling. The fan speed is automatically changed from high to low or vice versa, depending on the ambient temperature.

### Auto Operation

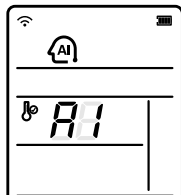

In this operation mode the actual setting temperature and the fan speed are automatically set by the electronic control logic based on the current room temperature. If you feel hot or cold press the temperature setting buttons respectively for more cooling or heating effect.

**NOTE :** You cannot set the actual setting temperature and the indoor fan speed in this operation mode. But you can use the Chaos swing in this operation.

If the system is not operating as desired, switch manually to another mode.



## Jet Cool Operation

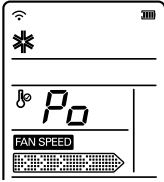

Jet cool function can be used to cool the room quickly in hot summer. When this function is turned on, the air conditioner runs in cooling operation mode with super high fan speed and 18°C setting temperature for 30 minutes for fast and effective cooling.

You can activate this operation by pressing the JET COOL BUTTON.

To change from jet cool mode to high fan speed cooling mode, press the JET COOL BUTTON or INDOOR FAN SPEED SELECTOR BUTTON or the ROOM TEMPERATURE SETTING BUTTON again.



### NOTE

- Jet cool function cannot be activated during heating mode.
- Art Cool and Art Cool Wide models close the side discharges during jet cool operation, for strong cooling.

## NEO PLASMA Purification Operation (Optional)



Plasma filter is a technology developed by LG to get rid of microscopic contaminants in the intake air by generating a plasma of high charge electrons. This plasma kills and destroys the contaminants completely to provide clean and hygienic air.

Plasma purification can be started by pressing the PLASMA BUTTON on the remote controller. Repeating it will deactivate the operation.

### NOTE

This feature can be used in any operation mode and any fan speed can be used while plasma filter is functioning.



## Auto Clean(Optional)

- During auto clean function, moistures left in indoor units after cooling operation or healthy dehumidification operation can be removed.

**This function operate when the unit is turned off.**

- 1** Press the FUNCTION SETTING button 1 time.  
Auto Clean symbol will blink.

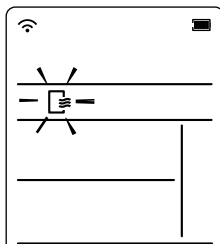

- 2** Press the SET/CLEAR button to reserve or cancel the Auto Clean function.



If the Auto Clean function is reserved, whenever the unit is turned off, the indoor fan is still running for about 30 minutes internally without cooling or dehumidification operation. Also the louver is closed.  
This dries up any remains of moisture & cleans the unit internally.

## Display Luminosity (Artcool Mirror Type Only)

The Display Luminosity can be adjusted by using the remote control.  
Open the door of the remote controller, and press the LCD LUMINOSITY button.  
Display will be dark. Press the button again to set bright display.

### ▲ CAUTION

Because Display Luminosity is optional function, some product will not operate.



## Forced operation

Operation procedures when the remote control can't be used.  
The operation will be started if the ON/OFF button is pressed.  
If you want to stop operation, re-press the button.

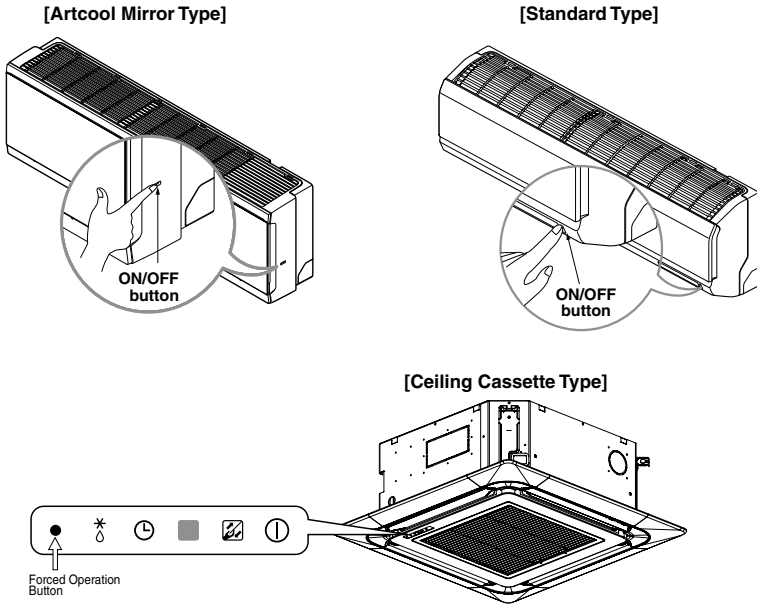

	Room Temp. $\geq 24^{\circ}\text{C}(75.2^{\circ}\text{F})$	$21^{\circ}\text{C}(69.8^{\circ}\text{F}) \leq \text{Room Temp.} < 24^{\circ}\text{C}(75.2^{\circ}\text{F})$	Room Temp. $< 21^{\circ}\text{C}(69.8^{\circ}\text{F})$
Operating mode	Cooling	Healthy Dehumidification	Heating
Indoor FAN Speed	High	High	High
Setting Temperature	$22^{\circ}\text{C}(72^{\circ}\text{F})$	$23^{\circ}\text{C}(74^{\circ}\text{F})$	$24^{\circ}\text{C}(76^{\circ}\text{F})$

## Test operation

During the TEST OPERATION, the unit operates in cooling mode at high speed fan, regardless of room temperature and resets in 18 minutes.

During test operation, if remote controller signal is received, the unit operates as remote controller sets.

If you want to use this operation, Press and hold the ON/OFF button for 3-5 seconds, then the buzzer sound 1 "beep".

If you want to stop the operation, re-press the button.



## Setting the Current Time

1. Press the TIMER button for 3 seconds.



2. Press TIME SETTING buttons until the desired time is set.



3. Press the SET / CLEAR button.



### NOTE

Check the indicator for A.M. and P.M.

## Timer Setting

1. Press the TIMER button to turn timer on or off.



2. Press TIME SETTING buttons until the desired time is set.



3. Press the SET / CLEAR button.



### NOTE

Select one of the following 3 types of operation.

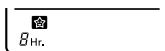

Timer Sleep



Timer On



Timer Off

## To cancel the Timer Setting

• If you wish to cancel all timer setting, press the CLEAR ALL button.



• If you wish to cancel each timer setting, press the TIMER button to turn timer sleep or on or off as you want. And then press the SET/CLEAR button aiming the remote controller at the signal receptor.

(The timer lamp on the air conditioner and the display will go off.)



## Up/Down Airflow Direction Control

The up/down airflow (Vertical Airflow) can be adjusted by using the remote controller.

1. Press the ON/OFF button to start the unit.
2. Press UP/DOWN AIRFLOW button and the louvers will swing up and down.  
Press the UP/DOWN AIRFLOW button again to set the vertical louver at the desired airflow direction.



### NOTICE

- If you press the UP/DOWN AIRFLOW button, the horizontal airflow direction is changed automatically based on the Auto Swing algorithm to distribute the air in the room evenly and at the same time to make the human body feel more comfortable, as if enjoying a natural breeze.
- Always use the remote controller to adjust the up/down airflow direction. Manually moving the vertical airflow direction louver by hand, could damage the air conditioner.
- When the unit is shut off, the up/down airflow direction louver will close the air outlet vent of the system.

## Left/Right Airflow Direction Control (Optional)

The left/right(horizontal) airflow can be adjusted by using the remote control.

1. Press the ON/OFF button to start the unit.
2. Press the LEFT/RIGHT AIRFLOW button and the louvers will swing left and right. Press the Horizontal Airflow Direction Control Button again to set the horizontal louver at the desired airflow direction.



※ Up/Down and Left/Right Airflow function isn't shown on display of remote controller.

## Auto Restart Function

This function is useful in the situation of power failure.  
When power regains after a failure this feature restore the previous operating condition and the air conditioner will run in the same settings.

### NOTE

This feature is enabled by factory default setting, but you can disable it by pressing the ON/OFF button for 6 seconds. The unit will beep twice and the indicator lamp will blink 4 times.  
To enable it, press the button again for 6 seconds. The unit will beep twice and the indicator lamp will blink 4 times.

# Maintenance and Service

## ⚠ CAUTION

Before performing any maintenance, turn off the main power to the system, disconnect the circuit breaker and unplug the power cord.

### Standard/Artcool Mirror Type

Clean the unit with a soft dry cloth. Do not use bleach or abrasives.

## ⚠ CAUTION

Never use any of these

- Water hotter than 40°C(104°F). It may cause deformation and discoloration.
- Volatile substances. They may damage the surface of the air conditioner.

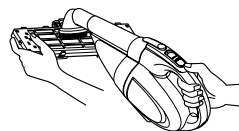
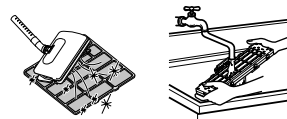
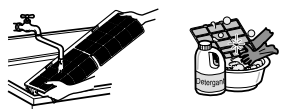

## Air Filters

The air filters behind the front panel / grill should be checked and cleaned once in every 2 weeks or more often if necessary. To remove the filters see the self explanatory diagrams for each model type. Clean the filters with a vacuum cleaner or warm soapy water. If dirt is not easily removed, wash with a solution of detergent in luke warm water. Dry well in shade after washing and reinstall the filters back in place.

## Plasma Filters

The plasma filters behind the air filter should be checked and cleaned once in every 3 months or more often if necessary. To remove the filters see the self explanatory diagrams for each model type. Clean the filters with a vacuum cleaner. If it is dirty wash it with water and dry well in shade and install back in place.

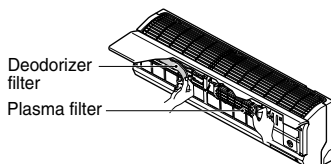

## Deodorizer Filters

Remove the deodorizer filters behind the air filter and expose them in direct sunlight for 2 hours. And then insert these filters into original position.

## Removal of Filters

Open the front panel as shown. Then pull the filter tab slightly forward to remove the air filter. After removing the air filter remove the plasma and deodorizer filter by slightly pulling forward.

### [Artcool Mirror Type]

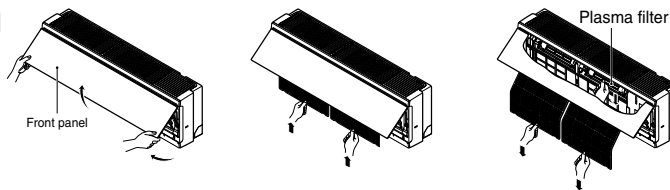

### [Standard Type]

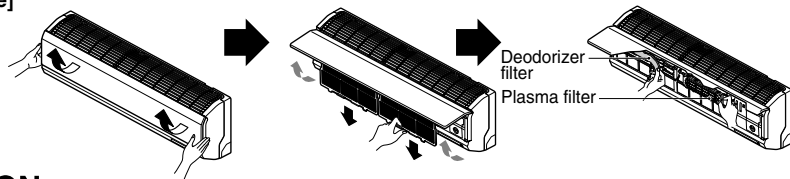

## ⚠ CAUTION

Don't touch this plasma filter within 10 seconds after opening the inlet grille, it may cause an electric shock.

## How to use the front panel [Artcool Mirror Type]

### 1. Front panel closing

Move the link upward and close the front panel.

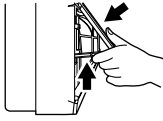

### 2. Front panel removing

Raise the link up to hook hanger and remove front panel forward.

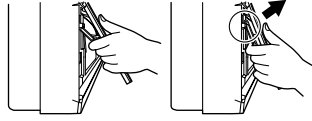

## Ceiling Cassette Type

### Grille, Case and Remote Control

□ Turn the system off before cleaning. To clean, wipe with a soft, dry cloth. Do not use bleach or abrasives.

#### NOTE

Supply power must be disconnected before cleaning the indoor unit.

## Air Filters

The air filters behind the front grille should be checked and cleaned once every 2 weeks or more often if necessary.



■ Never use any of the followings:

- Water hotter than 40°C.  
Could cause deformation and/or discoloration.
- Volatile substances.  
Could damage the surfaces of the air conditioner.



### 1 Remove the Air filters.

- Take hold of the tab and pull slightly forward to remove the filter.



**CAUTION:** When the air filter is to be removed, do not touch the metal parts of the indoor unit.  
It may cause an injury.

### 2 Clean dirt from the air filter using a vacuum cleaner or washing with water.

- If dirt is conspicuous, wash with a neutral detergent in lukewarm water.
- If hot water (50°C or more) is used, it may be deformed.

### 3 After washing with water, dry well in the shade.

- Do not expose the air filter to direct sunlight or heat from a fire when drying it.

### 4 Install the air filter.

**Operation Tips!****Do not overcool the room.**

This is not good for the health and wastes electricity.

**Keep blinds or curtains closed.**

Do not let direct sunshine enter the room when the air conditioner is in operation.

**Keep the room temperature uniform.**

Adjust the vertical and horizontal airflow direction to ensure a uniform temperature in the room.

**Make sure that the doors and windows are shut tight.**

Avoid opening doors and windows as much as possible to keep the cool air in the room.

**Clean the air filter regularly.**

Blockages in the air filter reduce the airflow and lower cooling and dehumidifying effects. Clean at least once every two weeks.

**Ventilate the room occasionally.**

Since windows are kept closed, it is a good idea to open them and ventilate the room now and then.

**Use high fan speed for effective and fast cooling.**

The unit gives its rated cooling capacity when the fan speed is high.



Website <http://www.lgservice.com>

LG

LG

Climatiseur

type multi-unit s

## **MANUEL DU PROPRIÉTAIRE**

**TYPE: Standard**

**Artcool Mirror**

**Casete Plafond**

FRANÇAIS

### **IMPORTANT**

- Veuillez lire ce manuel du propriétaire soigneusement et au complet avant d'installer et de mettre en marche votre climatiseur de pièce.
- Après l'avoir lu au complet, veuillez conserver ce manuel du propriétaire pour une référence ultérieure.

# TABLE DES MATIÈRES

<b>A. Précautions de sécurité</b> .....	<b>3</b>
<b>B. Sécurité électrique</b> .....	<b>6</b>
Utilisation temporaire d'un adaptateur...6	
Symboles utilisés dans ce manuel .....	6
<b>C. Description du produit</b> .....	<b>7</b>
Unité intérieure .....	7
Unité extérieure .....	7
<b>D. Instructions d'utilisation</b> .....	<b>8</b>
Comment insérer les piles .....	8
Entretien de la télécommande sans fils.....	8
Voyants de fonctionnement.....	9
Méthode de fonctionnement.....	9
Fonctionnement de la Télécommande .....	10
Dénominations et fonctions (Type cassette plafond).....	11
Mode de fonctionnement.....	12
Fonctionnement en mode déshumidification saine .....	13
Fonctionnement circulation d'air.....	13
Fonctionnement automatique .....	13
Mode refroidissement.....	14
Fonctionnement du purificateur d'air NEO PLASMA (en option).....	14
Nettoyage automatique (en option).....	15
Luminosité de l'écran (Type Artcool Mirror).....	15
Funzioneamento Manuale .....	16
Réglage de l'Heure.....	17
Réglage de la Minuterie .....	17
Pour annuler le réglage de la minuterie.....	17
Direction du flux d'air .....	18
Contrôle de la direction du flux d'air horizontal (en option).....	18
Redémarrage automatique.....	18
<b>E. Entretien et service</b> .....	<b>19</b>
Type Standard/Artcool Mirror .....	19
Type cassette plafond .....	20
Conseils d'utilisation.....	21
Fonction d'autodiagnostic.....	21



## POUR VOS DOSSIERS

Écrivez les numéros de modèle et de série ci-après :

**N° de modèle**

**N° de série**

Vous les trouverez sur une étiquette dans la partie latérale de chaque unité.

**Nom du revendeur**

**Date d'achat**

■ Agrafez votre reçu à cette page au cas où vous en auriez besoin pour prouver la date d'achat ou pour vous prévaloir de la garantie.



## LISEZ CE MANUEL

Vous y trouverez plusieurs conseils utiles sur la manière d'utiliser et d'entretenir correctement votre climatiseur. Quelques petites mesures préventives vous permettront d'épargner beaucoup de temps et d'argent pendant la durée de vie de votre climatiseur.

Vous trouverez une série de réponses aux problèmes les plus fréquents dans le tableau du guide de dépannage. Si vous passez en revue notre **Guide de dépannage** d'abord, il se peut que vous n'ayez pas du tout besoin d'appeler le Service Après-Vente.



## PRÉCAUTION

- **Contactez le service technique agréé pour la réparation ou l'entretien de cette unité.**
- **Contactez un technicien autorisé pour l'installation de cette unité.**
- **Ce climatiseur ne doit pas être actionné par des petits enfants ou par des personnes infirmes sans surveillance.**
- **Les petits enfants doivent être surveillés afin de vous assurer qu'ils ne jouent pas avec le climatiseur.**
- **Si le cordon d'alimentation doit être remplacé, ce travail ne doit être confié qu'à du personnel autorisé et il ne doit être effectué qu'en utilisant des pièces de rechange authentiques.**



# Précautions de sécurité

Les instructions ci-après doivent être observées dans le but de prévenir tout risque de dommages corporels ou matériels.

- L'utilisation non conforme, résultant du non-respect des instructions, est susceptible de provoquer des dommages corporels ou matériels et dont la gravité est signalée par les indications suivantes.

**⚠ AVERTISSEMENT** Ce symbole indique un risque de blessure grave, voire mortelle.

**⚠ ATTENTION** Ce symbole indique un risque de blessure ou des dommages matériels.

- Les significations des symboles utilisés dans ce manuel sont indiquées ci-dessous



**Veillez à ne pas faire cela.**



**Veillez à suivre cette instruction.**

## ⚠ AVERTISSEMENT

Utilisez toujours une fiche d'alimentation et une prise de courant avec borne de mise à la terre.

- Autrement, vous risquez de provoquer un choc électrique.

Pour l'installation électrique, contactez votre distributeur ou vendeur, un électricien qualifié ou le S.A.V. agréé. Ne démontez ni ne réparez vous-même l'appareil.

- Autrement, vous risquez de provoquer un incendie ou un choc électrique.

Utilisez un disjoncteur ou un fusible à valeur nominale appropriée.

- Autrement, vous risquez de provoquer un incendie ou un choc électrique.

N'installez pas ce produit sur un support défectueux. Assurez-vous que l'emplacement choisi pour l'installation n'est pas abîmé par temps.

- Autrement, le produit risque de tomber par terre.

Le transformateur élévateur de l'unité extérieure fournit aux composantes électriques de l'électricité haute tension. Assurez-vous de décharger complètement le condensateur avant de mener à bien un travail de réparation.

- Un condensateur chargé peut être à l'origine d'un choc électrique.

N'utilisez pas un disjoncteur défectueux ou valeur nominale inférieure. Utilisez un disjoncteur et un fusible appropriés.

- Autrement, vous risquez de provoquer un incendie ou un choc électrique.

Faites toujours une mise à la terre de l'appareil suivant le schéma de câblage. Ne reliez pas le fil de terre à une canalisation de gaz, à une conduite d'eau, à un paratonnerre ou à un fil de terre téléphonique.

- Autrement, vous risquez de provoquer un incendie ou un choc électrique.

Ne modifiez ni ne prolongez le cordon d'alimentation. Si le cordon d'alimentation venait à être abîmé, déchiré ou épluché, remplacez-le.

- Autrement, vous risquez de provoquer un incendie ou un choc électrique.

N'installez jamais l'unité extérieure sur une surface instable, ni dans un endroit où elle risque de tomber par terre.

- La chute de l'unité extérieure pourrait provoquer des dommages, des blessures, voire la mort.

Lors de l'installation, utilisez le kit d'installation fourni avec l'appareil.

- Autrement, l'unité risque de tomber et de provoquer des dommages graves.

N'utilisez pas de bloc d'alimentation à prises multiples. Utilisez toujours cet appareil sur un circuit dédié protégé par un disjoncteur.

- Autrement, vous risquez de provoquer un incendie ou un choc électrique.

Installez correctement le panneau et le couvercle du boîtier de commande.

- Autrement, vous risquez de provoquer un incendie ou un choc électrique à cause de la poussière, de l'humidité, etc.

Pour toute installation, enlèvement ou réinstallation, contactez toujours votre distributeur ou le S.A.V. agréé.

- Autrement, vous risquez de provoquer un incendie ou un choc électrique, une explosion ou des blessures.

Si le produit est mouillé (plongé ou submergé), contactez un S.A.V. agréé pour le faire réparer avant de le réutiliser.

- Autrement, vous risquez de provoquer un incendie ou un choc électrique.

Assurez-vous d'utiliser uniquement les pièces énumérées dans le catalogue de pièces détachées. N'essayez jamais de modifier cet appareil.

- L'utilisation des pièces inadéquates peut causer un choc électrique, un dégagement excessif de chaleur ou un incendie.



Les connexions électriques des unités intérieure et extérieure doivent être bien solides et les câbles doivent être acheminés correctement, de sorte qu'il n'y ait aucune force qui tire le cordon vis-à-vis des bornes de connexion.

- Les connexions inadéquates ou lâches peuvent causer un dégagement excessif de chaleur ou un incendie.

Assurez-vous de vérifier que le condenseur soit correctement utilisé. Veuillez lire l'étiquette sur l'appareil.

- L'utilisation incorrecte du condenseur risque d'empêcher le bon fonctionnement de l'unité.

Ne placez pas le cordon d'alimentation près d'un poêle ni tout autre appareil de chauffage.

- Autrement, vous risquez de provoquer un incendie ou un choc électrique.

N'utilisez pas l'appareil dans un endroit fermé hermétiquement pendant une période prolongée. Aérez la pièce régulièrement.

- Il peut y avoir un manque d'oxygène, qui nuirait à votre santé.

Aérez la pièce où se trouve l'appareil de temps en temps lorsque vous l'utilisez simultanément avec un poêle ou avec tout autre appareil de chauffage.

- Il peut y avoir un manque d'oxygène, qui nuirait à votre santé.

Assurez-vous que personne, en particulier les enfants, ne puissent marcher ou tomber sur l'unité extérieure.

- Ceci pourrait provoquer des blessures personnelles et endommager l'appareil.

Ne mettez en marche ni n'arrêtez le climatiseur en branchant ou en débranchant la fiche d'alimentation.

- Autrement, vous risquez de provoquer un incendie ou un choc électrique.

Veillez à la mise au rebut sûre des matériaux d'emballage. Par exemple, des vis, des clous, des piles, des objets cassés, etc., après installation ou service. Puis déchirez et jetez les sacs d'emballage en plastique.

- Les enfants pourraient jouer avec ces matériaux et subir des blessures.

N'utilisez pas un cordon d'alimentation, une fiche ou une prise lâche s'ils sont endommagés.

- Autrement, vous risquez de provoquer un incendie ou un choc électrique.

Assurez-vous que l'eau n'entre pas en contact avec les pièces électriques. Installez l'unité loin des sources d'eau.

- Autrement, vous risquez de provoquer un incendie ou un choc électrique ou un dysfonctionnement de l'appareil.

N'ouvrez pas la grille avant de l'appareil en cours de fonctionnement. (Ne touchez pas le filtre électrostatique, si l'unité en est équipée).

- Autrement, vous risquez de subir des blessures physiques, un choc électrique, ou de provoquer un dysfonctionnement de l'appareil.

Débranchez l'appareil avant de procéder à des opérations de nettoyage ou d'entretien.

- Autrement, vous risquez de provoquer un choc électrique.

Veillez à ce qu'on ne tire n'y que l'on endommage le cordon d'alimentation pendant le fonctionnement de l'appareil.

- Autrement, vous risquez de provoquer un incendie ou un choc électrique.

Assurez-vous de vérifier que la prise du cordon d'alimentation n'est pas sale, lâche ou cassée, puis veuillez insérer complètement la fiche.

- Une prise sale, lâche ou cassée peut provoquer un choc électrique ou un incendie.

Ne touchez, n'actionnez ne pas réparer l'appareil avec les mains humides. Prenez la prise avec la main pour la débrancher.

- Autrement, vous risquez de provoquer un incendie ou un choc électrique.

Ne stockez ni n'utilisez de gaz ou de combustibles inflammables près de l'appareil

- Autrement, il y a risque d'incendie.

Si l'unité dégage des sons étranges, des odeurs ou de la fumée, éteignez immédiatement le disjoncteur ou débranchez le cordon d'alimentation.

- Autrement, vous risquez de provoquer un incendie ou un choc électrique.

Si l'appareil va rester inutilisé pendant une longue période, débranchez-le ou mettez le disjoncteur sur la position arrêt.

- Autrement, vous risquez d'endommager l'appareil, d'en causer un dysfonctionnement ou la mise en marche involontaire.

Ne placez aucun objet sur le cordon d'alimentation.

- Autrement, vous risquez de provoquer un incendie ou un choc électrique.

S'il y a une fuite de gaz inflammable, fermez le robinet à gaz et ouvrez une fenêtre pour ventiler la pièce avant de mettre en marche le climatiseur.

- N'utilisez pas le téléphone, ni ne mettez les interrupteurs en marche ou en arrêt. Ceci risquerait de provoquer une explosion ou un incendie.

### ATTENTION

Faites appel à deux personnes ou plus pour soulever et déplacer cet appareil.

- Évitez les blessures personnelles.

Maintenez l'appareil de niveau lors de son installation.

- Ceci permet d'éviter des vibrations et des bruits.

N'installez pas l'appareil dans un endroit où il serait exposé directement au vent de la mer (pulvérisation d'eau de mer).

- Ceci pourrait corroder l'appareil.

N'installez pas l'appareil dans un endroit où le bruit ou l'air chaud dégagés par l'unité extérieure pourraient gêner vos voisins.

- Ceci peut provoquer des problèmes à vos voisins et de là, être à l'origine de disputes avec eux.

Installez le raccord de drainage de manière à assurer un drainage approprié.

- Une mauvaise connexion peut provoquer des fuites d'eau.

Vérifiez toujours s'il y a des fuites de gaz (frigorigène) après installation ou réparation de l'appareil.

- Des niveaux de frigorigène trop bas peuvent être à l'origine d'une défaillance de l'appareil.

**N'utilisez pas cet appareil pour des fins particulières telles que la préservation d'aliments, d'œuvres d'art, etc. C'est un climatiseur grand public, non pas un système de refroidissement de précision.**

- Autrement, il y a risque de dommages à la propriété ou de pertes matérielles.

**Ne touchez pas les pièces métalliques du climatiseur lorsque vous enlevez le filtre à air.**

- Autrement, vous risquez de subir des blessures.

**N'insérez pas les mains ou d'autres objets à travers l'entrée ou la sortie d'air lorsque le climatiseur est en marche.**

- Il y a des bords aiguisés et des pièces mobiles qui pourraient vous blesser.

**N'inclinez pas l'unité lors d'un déplacement ou d'une désinstallation.**

- L'eau condensée qui se trouve à l'intérieur pourrait se renverser.

**Le démantèlement de l'unité, le traitement de l'huile réfrigérante et des pièces ultimes devrait se faire conformément aux normes locales et nationales.**

**En cas de contact du liquide des piles avec votre peau ou vos vêtements, lavez-les à l'eau. N'utilisez pas la télécommande si les piles ont coulé.**

- Les produits chimiques à l'intérieur des piles peuvent causer des brûlures ou d'autres blessures.

**N'exposez pas votre peau, ni les enfants ou les plantes au courant d'air froid ou chaud.**

- Ceci peut nuire à leur santé.

**N'obstruez pas l'entrée ou la sortie du flux d'air.**

- Ceci peut provoquer un mauvais fonctionnement de l'appareil.

**Ne marchez "" ne placez aucun objet sur l'appareil (unités extérieures).**

- Autrement, ceci risquerait de provoquer des blessures et une défaillance de l'appareil.

**Prenez soin lors du déballage et de l'installation de l'appareil.**

- Les bords aiguisés peuvent provoquer des blessures.

**Ne mélangez pas d'air ou de gaz autre que le gaz frigorigène spécifié utilisé dans le système.**

- Si de l'air entre dans le système réfrigérant, la pression devient excessivement élevée, ce qui peut provoquer des dommages à l'appareil ou des blessures personnelles.

**Remplacez toutes les piles de la télécommande par des piles neuves du même type. Ne mélangez pas de piles neuves avec des piles usées ou différents types de piles.**

- Autrement, vous risquez de provoquer un incendie ou un dysfonctionnement.

**Si vous ingurgitez le liquide de la pile, lavez-vous les dents et consultez votre dentiste. Ne pas utiliser la télécommande si les piles ont fuit.**

- Les produits chimiques à l'intérieur des piles pourraient vous causer des brûlures ou d'autres ennuis de santé.

**Ne buvez pas l'eau qui s'écoule de l'appareil.**

- Ce n'est pas hygiénique et pourrait entraîner de sérieux problèmes de santé.

**Utilisez un chiffon doux pour le nettoyage. N'utilisez pas de détergents agressifs, de dissolvants, ni n'aspergez de l'eau, etc.**

- Ceci risquerait de provoquer un incendie, un choc électrique ou des dommages aux pièces plastiques de l'appareil.

**Insérez toujours fermement le filtre après nettoyage. Nettoyez le filtre tous les quinze jours ou plus souvent si nécessaire.**

- Un filtre sale réduit l'efficacité du climatiseur.

**S'il y a une fuite de gaz frigorigène pendant la réparation, ne touchez pas au gaz échappé.**

- Le contact du gaz frigorigène avec la peau peut causer des engelures (« brûlure froide »).

**S'il se produit une fuite de gaz frigorigène pendant l'installation de l'appareil, aérez immédiatement la pièce.**

- Autrement, ceci peut être nocif pour votre santé.

**Ne rechargez ni ne démontez les piles. Ne les jetez pas au feu.**

- Elles pourraient brûler ou exploser.

**Ne laissez pas le climatiseur fonctionner pendant longtemps lorsque le taux d'humidité est très élevé et que la porte ou une fenêtre a été laissée ouverte.**

- Il peut y avoir une condensation d'humidité qui risque de mouiller ou d'endommager vos meubles.

**Utilisez une banquette ou une échelle solide lorsque vous menez à bien des opérations de nettoyage ou d'entretien de l'appareil.**

- Faites attention et évitez de vous blesser.

# Sécurité électrique

## **⚠ AVERTISSEMENT**

- Cet appareil doit être correctement mis à la terre. Pour réduire au minimum le risque de choc électrique, vous devez toujours brancher l'appareil sur une prise de courant mise à la terre.
- Ne coupez ni n'enlevez la broche de mise à la terre de la fiche d'alimentation.
- Raccordez la borne de mise à la terre de l'adaptateur à la vis du couvercle de la prise murale n'assure pas la mise à la terre, à moins que la vis du couvercle soit métallique et non isolée et que la prise murale soit mise à la terre par l'intermédiaire de l'installation électrique.
- Si vous doutez que le climatiseur soit correctement relié à la terre, demandez à un électricien qualifié d'examiner la prise murale ainsi que le circuit électrique.

## *Utilisation temporaire d'un adaptateur*

Nous décourageons vivement l'utilisation d'un adaptateur en raison des risques potentiels pour la sécurité. Pour des connexions temporaires, utilisez uniquement un adaptateur d'origine, disponible dans la plupart des magasins de matériel électrique. Assurez-vous que la grande encoche de l'adaptateur est alignée avec la grande encoche de la prise murale afin de les brancher en respectant la polarité.

Pour débrancher le cordon d'alimentation de l'adaptateur, prenez chacun d'eux avec une main, afin ne pas endommager la borne de terre. Évitez de débrancher fréquemment le cordon d'alimentation car ceci pourrait endommager la borne de terre.

## **⚠ AVERTISSEMENT**

- Ne branchez jamais cet appareil à l'aide d'un adaptateur cassé.

## *Symboles utilisés dans ce manuel*



Ce symbole indique un risque de choc électrique.



Ce symbole indique des risques pouvant endommager le climatiseur.



Ce symbole indique des remarques particulières.

# Description du produit

Voici une courte introduction des unités intérieure et extérieure. Veuillez lire les informations pertinentes concernant votre type d'unité intérieure.

## Unité intérieure

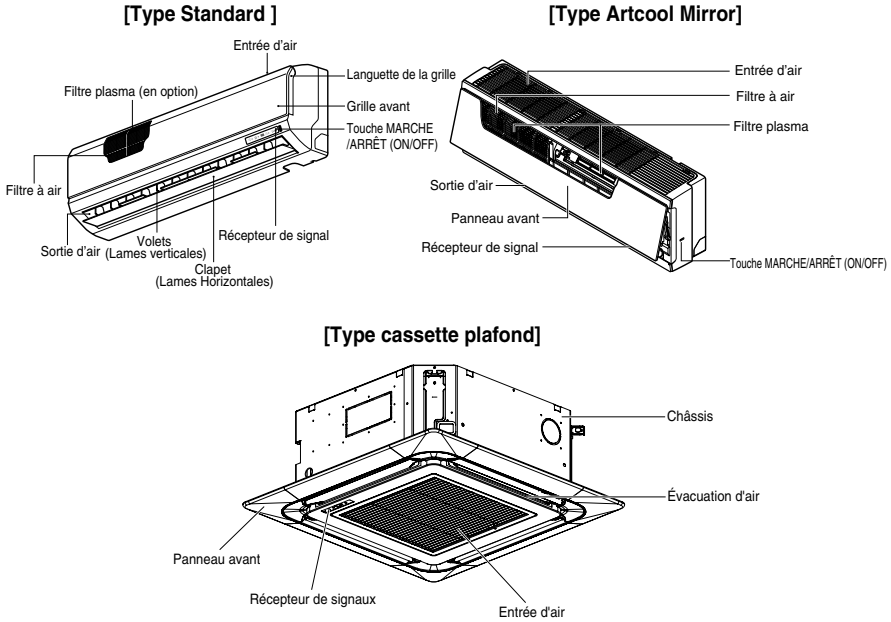

## Unité extérieure

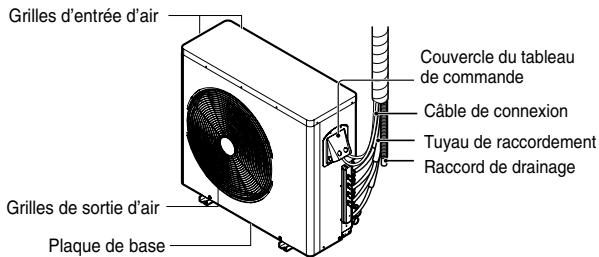

\* La imagen pueden variar según el modelo.

# Instructions d'utilisation

## Comment insérer les piles

1. Enlevez le couvercle du réceptacle à piles suivant le sens de la flèche.
2. Insérez des piles neuves en veillant à bien placer les pôles (+) et (-). (Type de pile = AAA)
3. Remplacez le couvercle en le poussant de nouveau dans sa position.

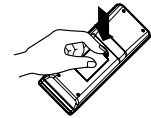
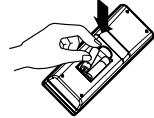
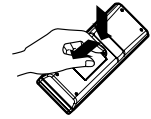

### REMARQUE

1. Utilisez/remplacez toujours les deux piles par des piles du même type.
2. Si le système ne va pas être utilisé pendant une longue période, enlevez les piles pour prolonger leur durée de vie.
3. Si l'écran d'affichage de la télécommande commence à devenir sombre, remplacez les deux piles.

## Entretien de la télécommande sans fils

1. Choisissez un endroit convenable où on puisse l'atteindre facilement et elle soit en même temps protégée.
2. Fixez solidement le support au mur, etc. à l'aide des vis fournies.
3. Glissez la télécommande à l'intérieur du support.

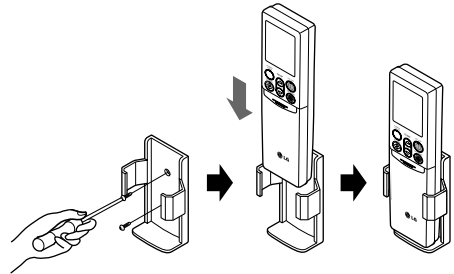

### REMARQUE

1. La télécommande ne devrait jamais être exposée à la lumière directe du soleil.
2. L'émetteur et le récepteur de signaux devraient être toujours propres pour une communication appropriée. Utilisez un chiffon doux pour les nettoyer.
3. Au cas où d'autres appareils seraient également actionnés depuis la télécommande, changez la position de ceux-là ou consultez un technicien agréé.

## Voyants de fonctionnement

### [Type Standard/Artcool Mirror]

- Ⓛ Marche/Arrêt : S'allume pendant le fonctionnement du système, pour indiquer un code d'erreur et lors du réglage du redémarrage automatique.
- ★ Mode sommeil : S'allume pendant le fonctionnement automatique en mode sommeil.
- ⚡ Plasma : Cette fonction illustre son mode dynamique en utilisant un système de d'éclairage multiple.
- ⌚ Minuterie : S'allume pendant le fonctionnement de la minuterie.
- ✱  
⓪ Mode dégivrage : S'allume pendant le fonctionnement en mode dégivrage ou lors du **démarrage à chaud\***
- BB Affichage pendant : Indique la température réglée et le mode de fonctionnement.

Mode de fonctionnement	Mode de refroidissement, de chauffage et de déshumidification	Mode de fonctionnement automatique						Refroidissement par jet	Nettoyage automatique
		Standard	Très chaud	Chaud	Confortable	Frais	Trop frais		
Type d'affichage	Température réglée	RI	-2	-1	0	1	2	P0	C0

\* Démarrage à chaud: Lors du fonctionnement de l'unité en mode chauffage, le ventilateur intérieur s'arrête pendant quelques minutes pour que l'appareil ne souffle pas d'air froid.

\* En mode dégivrage, l'unité s'arrête de fonctionner en mode chauffage pendant quelques minutes pour enlever la formation de glace sur les serpentins de l'échangeur de chaleur, de manière à maintenir l'efficacité.

### [Type cassette plafond]

- Ⓛ On/Off : Les indicateurs s'allument durant le fonctionnement.
- ⚡ Signe du filtre : Les indicateurs s'allument après 2400 heures à partir de la première mise en route de l'appareil.
- ⌚ Minuteur : Les indicateurs s'allument durant le fonctionnement du minuteur.
- ✱  
⓪ Mode décongélation : Les indicateurs s'allument durant le mode de décongélation ou de hot start (démarrage chaleur).  
(Seulement pour les modèles disposant d'une pompe à chaleur)
- Forcé : Pour opérer l'unité quand la télécommande ne peut pas être utilisée pour une raison quelconque.

## Méthode de fonctionnement

- Le récepteur de signal se trouve à l'intérieur de l'unité.
- Pointez la télécommande en direction de l'unité pour la commander. Il ne doit y avoir aucun obstacle entre la télécommande et l'unité.

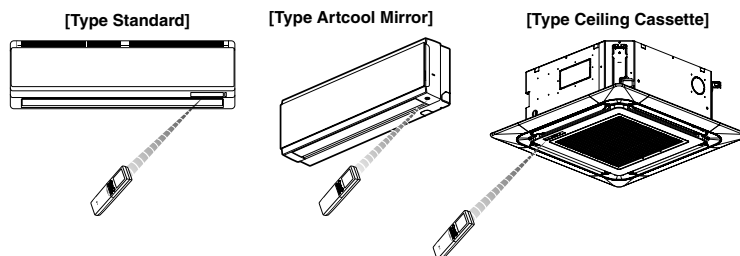

## Fonctionnement de la Télécommande

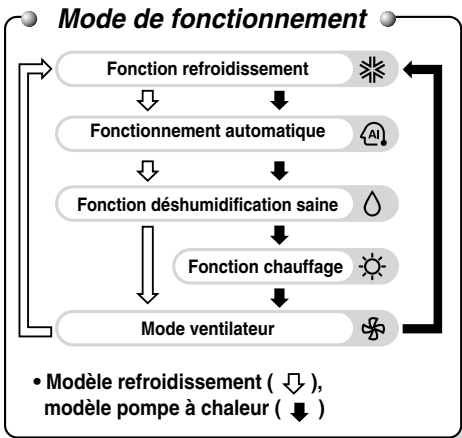
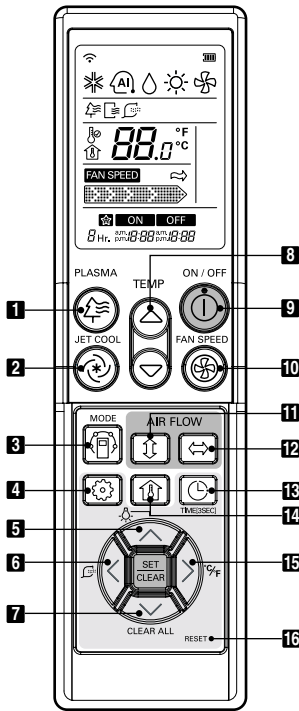

- 1 NEO PLASMA(en option)**  
Utilisé pour démarrer ou arrêter la fonction de purification plasma.
- 2 JET DE FROID**  
Utilisé pour augmenter ou diminuer la vitesse de refroidissement/réchauffement.
- 3 BOUTON DE SÉLECTION DU MODE DE FONCTIONNEMENT**  
Utilisé pour sélectionner le mode de fonctionnement.
- 4 Touche de RÉGLAGE DE FONCTION**  
S'utilise pour régler ou annuler le nettoyage automatique ou le nettoyage intelligent.
- 5 Touche de LUMINOSITÉ DE L'ÉCRAN LCD (Plafond)**  
S'utilise pour régler la luminosité de l'écran LCD.
- 6 Touche de NETTOYAGE INTELLIGENT (Plafond)**  
S'utilise pour démarrer ou arrêter le nettoyage intelligent.
- 7 Touche d'ANNULATION GÉNÉRALE**  
S'utilise pour annuler l'ensemble de l'horloge.
- 8 Touche de RÉGLAGE DE LA TEMPÉRATURE DE LA PIÈCE**  
S'utilise pour choisir la température de la pièce.
- 9 Touche ON/OFF**  
S'utilise pour allumer et éteindre l'appareil.
- 10 Touche de SÉLECTION DE LA VITESSE DU VENTILATEUR INTÉRIEUR**  
S'utilise pour choisir la vitesse du ventilateur selon quatre niveaux: faible, moyenne, élevée et tempête.
- 11 Touche de BASCULEMENT AUTOMATIQUE**  
S'utilise pour arrêter ou démarrer le mouvement de la persienne et régler la direction de l'écoulement d'air vertical souhaitée.
- 12 Touche de COMMANDE DE LA DIRECTION DE L'ÉCOULEMENT D'AIR HORIZONTAL (Plafond)**  
S'utilise pour régler la direction de l'écoulement d'air horizontal souhaitée.
- 13 Touche de RÉGLAGE DE LA MINUTERIE ET DE L'HEURE**  
S'utilise pour régler l'heure de démarrage ou d'arrêt et le fonctionnement en veille.
- 14 Touche de VÉRIFICATION DE LA TEMPÉRATURE DE LA PIÈCE**  
S'utilise pour vérifier la température de la pièce.
- 15 Touche de COMMUTATION °C/°F**  
S'utilise pour passer d'une lecture de la température en ° Celsius à une lecture en ° Fahrenheit.
- 16 BOUTON RESET**  
Réinitialise la télécommande.

## Dénominations et fonctions (Type cassette plafond)

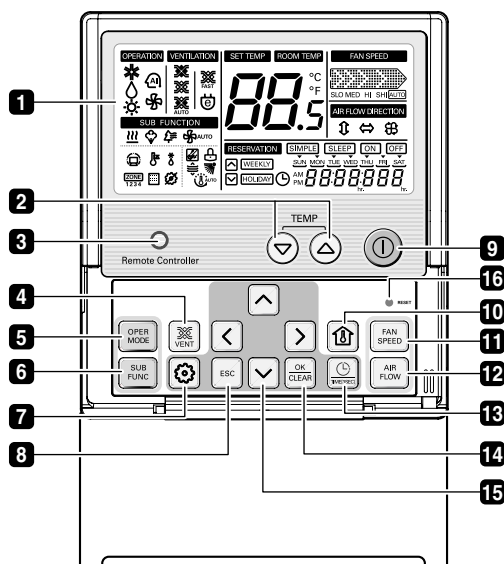

- 1** Ecran d'indication du fonctionnement
- 2** Bouton de réglage de la température
- 3** Récepteur du panneau de commande à distance sans fil
  - Certains produits ne peuvent recevoir un signal sans fil.
- 4** Bouton Ventilation
- 5** Bouton de sélection du mode de fonctionnement
- 6** Bouton de fonction secondaire
- 7** Bouton de réglage des fonctions
- 8** Bouton de sortie
- 9** Bouton Marche/Arrêt
- 10** Bouton de température de la pièce
- 11** Bouton de réglage de la vitesse de ventilation
- 12** Bouton de réglage du débit d'air
- 13** Bouton de réglage de la réservation/de l'heure
- 14** Bouton de validation/annulation
- 15** Flèches vers le haut, le bas, la gauche et la droite
- 16** Touche de redémarrage

### NOTE

- \* La température affichée peut être différente de celle de la pièce si la télécommande est située à un endroit exposé directement aux rayons du soleil ou près d'une source de chaleur.
- \* Ce produit peut avoir des caractéristiques différentes de celles contenues dans ce manuel suivant le modèle.



## Mode de fonctionnement

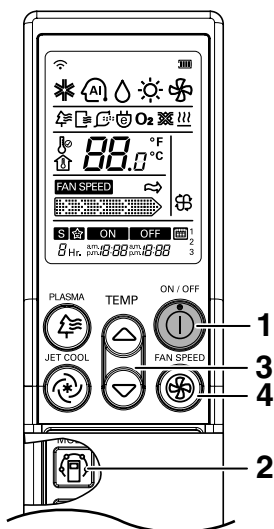

- 1** Appuyez sur la TOUCHE ON/OFF pour mettre l'appareil en marche. L'unité émettra un bip sonore.



- 2** Ouvrez le couvercle basculant de la télécommande et appuyez sur la touche de mode de fonctionnement. Chaque fois que vous appuyez sur cette touche, le mode de fonctionnement change dans le sens de la flèche.

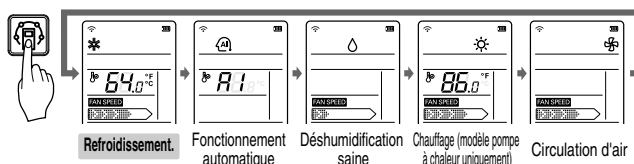

- 3** En mode de refroidissement ou de chauffage, réglez la température intérieure désirée en appuyant sur les TOUCHES DE RÉGLAGE DE LA TEMPÉRATURE AMBIANTE. En mode refroidissement, la température peut être réglée entre 18°C~30°C(64°F~86°F) alors qu'en mode chauffage, la plage de température va de 18°C~30°C(60°F~86°F).

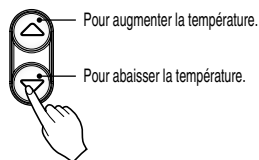

- 4** Réglez la vitesse du ventilateur à l'aide de la télécommande. Vous pouvez régler la vitesse du ventilateur sur quatre niveaux : faible, moyen, fort et CHAOS, en appuyant sur le SÉLECTEUR DE VITESSE DU VENTILATEUR INTÉRIEUR. Chaque fois que vous appuyez sur cette touche, le mode de vitesse du ventilateur change.

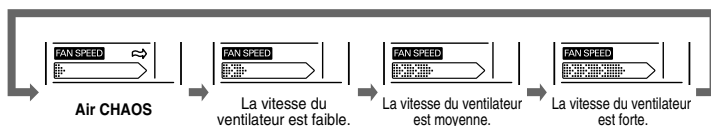

### Vent naturel avec la logique CHAOS

- Pour obtenir une sensation plus fraîche, appuyez sur le bouton SÉLECTEUR DE LA VITESSE DU VENTILATEUR INTERIEUR et réglez-le en mode CHAOS. Le vent soufflera alors comme une brise naturelle grâce aux changements automatiques de la vitesse du ventilateur suivant la logique CHAOS.

### Information utile

Vitesse du ventilateur et capacité de refroidissement.  
La capacité de refroidissement/réchauffement indiquée sur les spécifications est la valeur correspondante à la vitesse du ventilateur réglée haute. La capacité sera inférieure à une vitesse du ventilateur moyenne ou basse.  
La haute vitesse du ventilateur est recommandée lorsque vous désirez refroidir/réchauffer l'habitation.

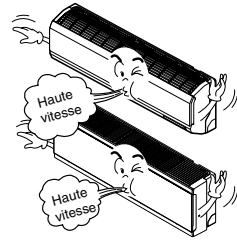

## Fonctionnement en mode déshumidification saine

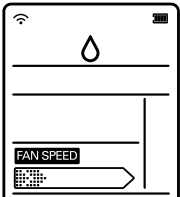

### Pendant le fonctionnement en mode déshumidification saine

- Si vous sélectionnez le mode de fonctionnement déshumidification à l'aide de la TOUCHE DE SÉLECTION DU MODE DE FONCTIONNEMENT, la fonction de déshumidification se met en marche. L'appareil règle automatiquement la température ambiante ainsi que le volume d'air, de manière à créer les meilleures conditions de déshumidification et sur la base de la température ambiante réelle ayant été captée.  
Dans ce cas, cependant, la température réglée n'est pas affichée sur la télécommande et vous ne pouvez pas non plus régler la température ambiante.
- En mode de déshumidification saine, le volume d'air, réglé automatiquement suivant l'algorithme d'optimisation en fonction de la température ambiante réelle, rend la pièce saine et confortable même en saison très humide.

## Fonctionnement circulation d'air

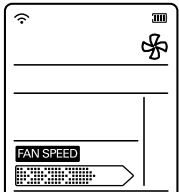

Cette fonction permet de faire circuler l'air sans le refroidir ni le réchauffer. Vous pouvez l'activer en appuyant sur la TOUCHE DE SÉLECTION DE MODE DE FONCTIONNEMENT. Elle peut être activée en appuyant sur la TOUCHE CIRCULATION D'AIR. Une fois que la circulation d'air est activée, vous pouvez sélectionner la vitesse de l'air en appuyant sur le BOUTON SÉLECTEUR DE VITESSE DU VENTILATEUR INTÉRIEUR.



### REMARQUE

La fonction Air CHAOS économise de l'électricité et prévient le refroidissement excessif. La vitesse du ventilateur change automatiquement de haute à basse ou vice-versa, en fonction de la température ambiante.

## Fonctionnement automatique

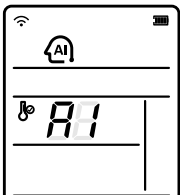

En ce mode de fonctionnement, la température réglée réelle et la vitesse du ventilateur sont automatiquement réglées par la logique de commande électronique basée sur la température ambiante réelle. Si vous avez chaud ou froid, appuyez sur les touches pertinentes de réglage de la température pour obtenir un effet de refroidissement ou de réchauffement.

**REMARQUE :** En ce mode de fonctionnement, vous ne pouvez régler ni la température réelle ni la vitesse du ventilateur intérieur. Par contre, vous pouvez utiliser le balancement chaos en ce mode de fonctionnement. Si le système ne fonctionne pas comme désiré, passez manuellement à un autre mode.



## Mode refroidissement

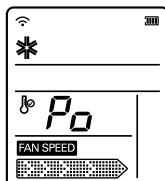

La fonction de refroidissement rapide peut être utilisée pour refroidir la pièce rapidement durant les étés très chauds. Lorsque cette fonction est activée en mode refroidissement, le ventilateur commence à marcher à une vitesse extrêmement rapide pendant 30 minutes, réglant ainsi la température ambiante sur 18°C et en atteignant un refroidissement rapide et efficace.

Pour activer cette fonction, appuyez sur la TOUCHE JET COOL (REFROIDISSEMENT RAPIDE).

Pour passer du mode refroidissement rapide au mode de refroidissement par fonctionnement du ventilateur à une vitesse élevée, appuyez sur la TOUCHE REFROIDISSEMENT RAPIDE ou sur le BOUTON SÉLECTEUR DE VITESSE DU VENTILATEUR INTÉRIEUR ou de nouveau sur la TOUCHE DE RÉGLAGE DE LA TEMPÉRATURE AMBIANTE.



### REMARQUE

- La fonction de refroidissement rapide n'est pas disponible pendant le fonctionnement du climatiseur en mode chauffage.
- Sur les modèles Art Cool et Art Cool large les décharges latérales se referment pendant le fonctionnement en mode refroidissement rapide, pour un refroidissement davantage forts.

## Fonctionnement du purificateur d'air NEO PLASMA (en option)

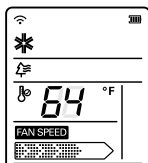

Le filtre de plasma est une technologie développée par LG pour éliminer les contaminants microscopiques de l'air aspiré en produisant un plasma avec une charge élevée d'électrons.

Ce plasma tue et détruit au complet les contaminants pour fournir un air propre et hygiénique.

La fonction de purification par plasma peut être activée en appuyant sur la TOUCHE PLASMA de la télécommande. Appuyez-y de nouveau annuler cette fonction.

### REMARQUE

Cette fonction peut être activée en n'importe quel mode de fonctionnement et le ventilateur peut marcher à n'importe quelle vitesse lorsque le filtre de plasma est actionné.

PLASMA



## Nettoyage automatique (en option)

- Pendant la fonction de nettoyage automatique, l'humidité qui reste dans les unités intérieures après leur fonctionnement en mode refroidissement ou déshumidification saine peut être enlevée.

### Cette fonction marche quand l'appareil est éteint.

- 1** Appuyez 1 fois sur la touche RÉGLAGE DE LA FONCTION.  
L'icône Auto-Nettoyage clignotera.

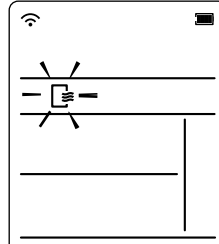

- 2** Appuyez sur la touche SET/CLEAR pour suspendre ou annuler la fonction Auto-Nettoyage.



Si la fonction Auto-Nettoyage est mise en pause, chaque fois que l'on éteindra l'appareil le ventilateur intérieur continuera à tourner pendant 30 minutes environ en interne, sans que fonctionne ni le refroidissement ni la déshumidification.  
La persienne est aussi fermée.  
Cela assèche tout reste d'humidité et nettoie l'intérieur de l'appareil.

## Luminosité de l'écran (Type Artcool Mirror)

La luminosité de l'écran peut être réglée à l'aide de la télécommande.  
Ouvrez le clapet de la télécommande et appuyez sur la touche LCD LUMINOSITY.  
L'écran s'obscurcit. Appuyez de nouveau sur le bouton pour régler la luminosité de l'écran.



### ⚠ ATTENTION

Puisque le signe Luminosité de l'écran est une fonction optionnelle, certains produits ne fonctionneront pas.

## Funzionamento Manuale

Procedure di funzionamento impiegate quando non è possibile utilizzare il telecomando.  
Il funzionamento viene avviato quando viene premuto il pulsante.  
Se si desidera interrompere l'esecuzione, premere nuovamente il pulsante.

[Type Artcool Mirror]

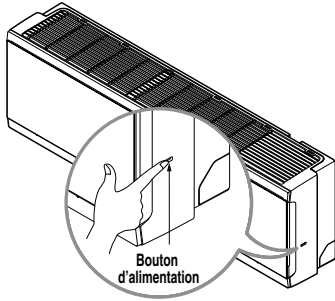

[Type Standard]

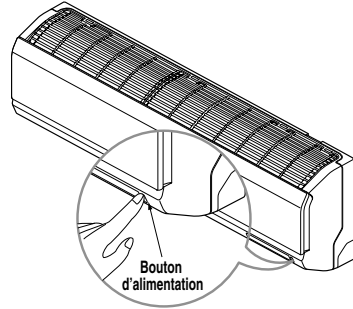

[Type Ceiling Cassette]

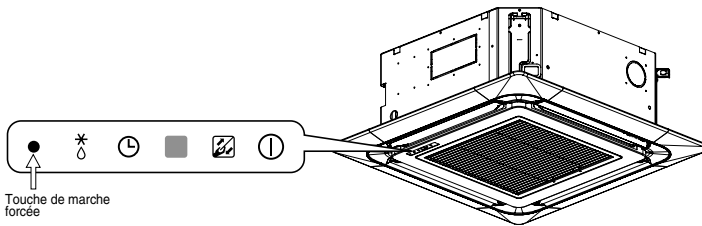

	Temp. pièce $\geq 24^{\circ}\text{C}$	$21^{\circ}\text{C} \leq$ Temp. pièce $< 24^{\circ}\text{C}$	Temp. pièce $< 21^{\circ}\text{C}$
Mode Fonctionnement	Réfrigération	Déshumidification et santé	Chauffage
Vitesse ventilateur interne	Elevée	Elevée	Elevée
Température introduite	$22^{\circ}\text{C}(72^{\circ}\text{F})$	$23^{\circ}\text{C}(74^{\circ}\text{F})$	$24^{\circ}\text{C}(76^{\circ}\text{F})$

### Test de fonctionnement

Pendant le TEST DE FONCTIONNEMENT, l'unité fonctionne en mode de refroidissement avec le ventilateur à haute vitesse, indépendamment de la température ambiante et des remises à zéro dans 18 minutes. Pendant le test de fonctionnement, si le signal de la commande à distance est reçu, l'unité fonctionne en fonction de la programmation de la commande à distance. Si vous voulez utiliser cette commande, appuyez sur le bouton ON/OFF (MARCHE/ARRÊT) et maintenez-le enfoncé pendant 3~5 secondes, l'avertisseur sonore émettra alors 1 bip.

Si vous voulez arrêter le fonctionnement, ré-appuyez dessus.

## Réglage de l'Heure

1. Appuyez sur la touche TIMER pendant 3 secondes.



2. Appuyez sur les touches RÉGLAGE DE L'HEURE jusqu'à l'obtention de l'heure souhaitée.



### REMARQUE

Vérifiez sur l'indicateur les icônes A.M. et P.M.3. Appuyez sur la touche SET / CLEAR.

## Réglage de la Minuterie

1. Appuyez sur la touche TIMER pour allumer ou éteindre la minuterie.



3. Appuyez sur la touche SET / CLEAR.



2. Appuyez sur les touches RÉGLAGE DE L'HEURE jusqu'à l'obtention de l'heure souhaitée.



**REMARQUE** Choisissez un des 3 types de fonctionnement suivants.



Minuterie en veille



Minuterie allumée



Minuterie éteinte

## Pour annuler le réglage de la minuterie

- Si vous souhaitez annuler tous les réglages de minuterie, appuyez sur la touche CLEAR ALL.



- Si vous souhaitez annuler les réglages de minuterie un par un, appuyez sur la touche TIMER pour allumer ou éteindre la veille de minuterie selon votre volonté. Puis appuyez sur la touche SET / CLEAR en pointant la télécommande sur le récepteur de signaux. (La lumière de minuterie sur le climatiseur et l'affichage s'éteindra.)



## Direction du flux d'air

Le flux d'air vers le haut et vers le bas (Flux d'air vertical) peut être réglé par la télécommande.

1. Appuyez sur le bouton Allumé/Eteint pour mettre en marche le groupe conditionneur.
2. Appuyez sur la touche écoulement d'air vertical et les persiennes pivoteront vers le haut et vers le bas. Appuyez à nouveau sur la touche écoulement d'air pour régler la persienne verticale dans la direction d'écoulement d'air souhaitée.



### NOTICE

- Si vous appuyez sur le bouton oscillation CHAOS, la direction du flux d'air horizontal est modifiée automatiquement, selon l'algorithme CHAOS pour distribuer l'air dans la pièce, de manière uniforme et en même temps pour que le corps humain soit le confortable possible, comme s'il s'agissait d'une brise naturelle.
- Utilisez toujours la télécommande pour régler la direction du flux vertical vers le haut et vers le bas. Le déplacement manuel des fentes pourrait endommager le conditionneur d'air.
- Quand le groupe est éteint, la fente flux d'air vers le haut et vers le bas fermera la prise de sortie d'air du groupe.

## Contrôle de la direction du flux d'air horizontal (en option)

Le flux d'air horizontal à droite/à gauche est réglé en utilisant la télécommande.

1. Appuyez sur la touche Start/Stop pour mettre en marche l'appareil.
2. Appuyez sur la touche Start/Stop de la direction du flux d'air et les prises d'air se tourneront vers la droite et vers la gauche. Appuyez de nouveau sur la touche de contrôle de la direction du flux d'air horizontal pour régler les prises d'air horizontales dans la direction voulue du flux de l'air.



\* La fonction Écoulement d'Air Vertical et Horizontal ne s'affiche pas sur l'écran de la télécommande.

## Redémarrage automatique

Cette fonction est utile dans le cas d'une panne d'électricité.

En cas de rétablissement de l'électricité après une panne de courant, le mode redémarrage automatique est la fonction qui permet de rétablir automatiquement les derniers paramètres de fonctionnement.

### REMARQUE

Cette fonction est réglée en usine comme paramètre par défaut, mais vous pouvez la désactiver en appuyant sur la touche MARCHÉ/ARRÊT pendant 6 secondes. L'unité émettra deux bips sonores et le voyant clignotera 4 fois. Pour la réactiver, appuyez à nouveau sur ce bouton pendant 6 secondes. L'unité émettra deux bips sonores et le voyant clignotera 4 fois.

# Entretien et service

## ⚠ ATTENTION

Avant d'effectuer toute opération d'entretien, veuillez placer l'interrupteur principal du système sur la position arrêt, puis débranchez l'interrupteur et le cordon d'alimentation.

## Type Standard/Artcool Mirror

Nettoyez l'unité avec un tissu doux et sec. N'utilisez pas d'eau de Javel ou des abrasifs.

## ⚠ ATTENTION

N'utilisez jamais aucun des produits suivants :

- De l'eau chaude à plus de 40 °C. Ceci peut provoquer une déformation ou une décoloration.
- Des substances volatiles. Ceci peut endommager les surfaces du climatiseur.



## Filtres à air

Les filtres à air placés derrière la grille avant doivent être examinés et nettoyés toutes les 2 semaines ou plus souvent si nécessaire. Pour enlever les filtres, reportez-vous aux diagrammes explicatifs correspondant à chaque modèle. Nettoyez les filtres à l'aide d'un aspirateur ou avec de l'eau savonneuse tiède. Si la saleté ne peut pas être enlevée facilement, lavez avec de l'eau tiède additionnée de détergent. Après le nettoyage, faites-les sécher convenablement à l'ombre puis remettez-les à leur place.

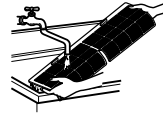

## Filtres plasma

Les filtres plasma placés derrière le filtre à air doivent être examinés et nettoyés tous les 3 mois ou plus souvent si nécessaire. Pour enlever les filtres, reportez-vous aux diagrammes explicatifs correspondant à chaque modèle. Nettoyez les filtres à l'aide d'un aspirateur. En cas de saleté manifeste, lavez-les avec de l'eau, faites-les bien sécher à l'ombre, puis remettez-les à leur place.

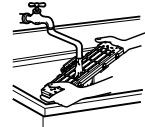

## Filtres déodorants

Enlevez les filtres déodorants qui sont derrière le filtre à air et exposez-les à la lumière directe du soleil pendant 2 heures.

Puis remettez-le à leur place.

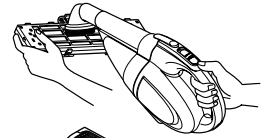

## Enlèvement des filtres

Ouvrez le panneau avant tel que montré.

Tirez ensuite la languette du filtre légèrement en avant pour enlever le filtre à air.

Après enlèvement du filtre à air, enlevez les filtres plasma et déodorant en tirant légèrement en avant.

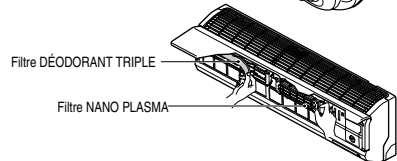

### [Type Artcool Mirror]

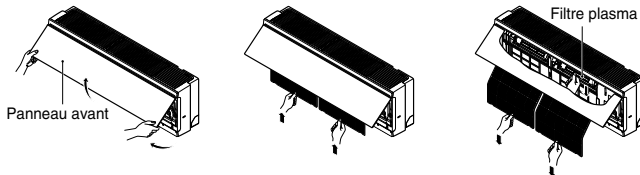

### [Type Standard]

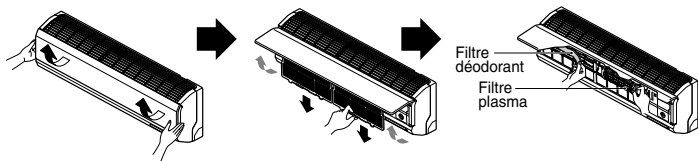

## ⚠ ATTENTION

Attendez au moins 10 secondes avant de toucher au filtre plasma après ouverture de la grille d'entrée d'air ; autrement, vous risquez de subir un choc électrique.



## Comment utiliser le panneau avant [Type Artcool Mirror]

### 1. Fermer le panneau avant

Relevez le crochet puis fermez le panneau avant.

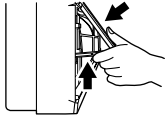

### 2. Retirer le panneau avant

Relevez le crochet complètement jusqu'à le libérer puis retirez le panneau avant

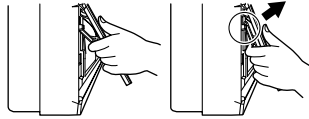

## Type cassette plafond

### Grille, logement et télécommande

□ Éteindre l'appareil avant de le nettoyer. Pour le nettoyer, l'essuyer avec un chiffon doux et sec. Ne pas utiliser de produits blanchissants ou abrasifs.

#### NOTE

Vous pouvez débrancher le courant avant de nettoyer l'unité d'entrée.

## Filtres à air

Les filtres à air se trouvant sous la grille doivent être vérifiés et nettoyés tous les 15 jours ou plus si nécessaire.



- Ne jamais utiliser les éléments suivants :
  - Eau d'une température supérieure à 40°C qui pourrait le déformer ou le décolorer.
  - Substances volatiles qui pourraient endommager les surfaces du climatiseur.



### 1 Retrait des filtres.

- Retirer les onglets et tirer doucement pour enlever le filtre.



**ATTENTION :** Lors du retrait du filtre à air ne pas toucher les parties métalliques de l'unité d'entrée. Risque de blessure.

### 2 Nettoyer le filtre à air à l'aide d'un aspirateur ou le laver à l'eau claire.

- Si la saleté est profonde, le laver avec une solution d'eau tiède et de détergent.
- Ne pas utiliser d'eau chaude (50°C ou plus) qui pourrait le déformer.

### 3 Après le lavage du filtre à air, le faire sécher à l'ombre.

- Ne pas exposer le filtre à air directement aux rayons du soleil ou à la chaleur d'un feu lors du séchage.

### 4 Installation du filtre à air.

## Conseils d'utilisation

### Ne refroidissez pas à l'excès la pièce.

Ce n'est pas bon pour la santé et cela vous fera gaspiller l'électricité.

### Maintenez fermés stores et rideaux.

Veillez à ce que le soleil n'entre pas directement dans la pièce lorsque le climatiseur est en fonctionnement.

### Gardez une température ambiante uniforme.

Régalez la direction du flux d'air vertical et horizontal afin d'assurer une température ambiante uniforme.

### Veillez à ce que les portes et les fenêtres soient bien fermées.

Évitez autant que possible d'ouvrir les portes et les fenêtres afin de conserver l'air froid dans la pièce.

### Nettoyez régulièrement les filtres à air.

Les obstructions dans le filtre à air réduisent le flux d'air ainsi que les effets de refroidissement et de déshumidification. Nettoyez-les au moins une fois tous les quinze jours.

### Aérez la salle de temps en temps.

Puisque les fenêtres restent fermées, il est conseillé de les ouvrir et d'aérer la pièce de temps en temps.

### Utilisez la vitesse élevée du ventilateur pour un refroidissement rapide et efficace.

La capacité de refroidissement de l'unité est d'autant plus grande que le ventilateur tourne à une vitesse élevée.



Website <http://www.lgservice.com>

LG

LG

# Varios tipos de sistemas Aire acondicionado

## **MANUAL DEL PROPIETARIO**

**TIPO:** *Estándar*  
*Artcool Mirror*  
*Casete de Techo*

ESPAÑOL

### **IMPORTANTE**

- Por favor, lea este manual del propietario cuidadosamente y a fondo antes de instalar y hacer funcionar su aire acondicionado.
- Por favor, conserve el manual del propietario para referencias futuras tras su lectura a fondo.

# CONTENIDO

<b>A. Precauciones de seguridad</b> .....	3
<b>B. Seguridad eléctrica</b> .....	6
Uso temporal de un adaptador .....	6
Símbolos utilizados en este manual .....	6
<b>C. Presentación del producto</b> .....	7
Unidades interiores .....	7
Unidad exterior .....	7
<b>D. Instrucciones de funcionamiento</b> .....	8
Inserción de pilas .....	8
Mantenimiento del mando a distancia inalámbrico .....	8
Indicadores luminosos de funcionamiento .....	9
Método de funcionamiento .....	9
Operación del mando a distancia .....	10
Nombre y función de los botones del controlador remoto (Opcional tipo casete de techo) .....	11
Modo funcionamiento .....	12
Funcionamiento de deshumidificación sana .....	13
Funcionamiento circulación de aire .....	13
Funcionamiento automático .....	13
Operación del enfriamiento por chorro de aire frío .....	14
Funcionamiento de purificación NEO PLASMA (opcional) .....	14
Limpieza automática(Opcional) .....	15
Brillo de la pantalla (Tipo Artcool Mirror) .....	15
Funcionamiento Forzado .....	16
Configuración de la hora actual .....	17
Ajuste del temporizador .....	17
Cancelación de ajuste del temporizador .....	17
Dirección del flujo de aire .....	18
Control de dirección del flujo de aire horizontal (Opcional) .....	18
Función de reinicio automático .....	18
<b>E. Mantenimiento y servicio</b> .....	19
Tipo estándar/Artcool Mirror .....	19
Tipo casete de techo .....	20
Sugerencias .....	21
Función de auto-diagnóstico .....	21



## PARA SUS ARCHIVOS

Escriba el número de modelo y el de serie aquí:

**Nº de modelo**

**Nº de serie**

Podrá encontrarlos en una etiqueta en el lateral de cada unidad.

**Nombre del distribuidor**

**Fecha de compra**

■ Adjunte y grape su recibo a esta página en casi de necesitar probar la fecha de compra o por motivos de la garantía.



## LEA ESTE MANUAL

Dentro encontrará muchas sugerencias útiles sobre el uso y mantenimiento corrector del aire acondicionado. Apenas unos simples cuidados preventivos de su parte pueden ahorrarle mucho tiempo y dinero a lo largo de la vida útil de su aire acondicionado. Encontrará muchas respuestas a los problemas comunes en el gráfico de sugerencias para la solución de averías. Si examina antes su tabla de **Sugerencias para la solución de averías**, puede que no necesite llamar al servicio técnico.



## PRECAUCIÓN

- **Entre en contacto con un técnico de servicio autorizado para realizar la reparación o el mantenimiento de esta unidad.**
- **Entre en contacto con el instalador para la instalación de esta unidad.**
- **El aire acondicionado no está diseñado para su uso por niños pequeños o personas discapacitadas sin supervisión.**
- **Los niños pequeños deben estar supervisados para asegurarse que no juegan con el aire acondicionado.**
- **Si el cordón de alimentación es dañado, este debe de sustituirse por un cordón o ensamble especial disponible por parte del fabricante o su agente de servicio autorizado.**



# Precauciones de seguridad

Para evitar lesiones al usuario u otras personas o daños a la propiedad, deberá seguir las instrucciones a continuación.

- El funcionamiento incorrecto debido a la omisión de las instrucciones causará lesiones o daños. La seriedad se clasificará mediante las siguientes indicaciones:

**⚠ ADVERTENCIA** Este símbolo indica la posibilidad de muerte o lesión seria.

**⚠ ATENCIÓN** Este símbolo sólo indica la posibilidad de lesión o daños a la propiedad.

- El significado de los símbolos utilizados en este manual se muestra a continuación.



**Asegúrese de no hacer esto.**



**Asegúrese de seguir las instrucciones.**

## ⚠ ADVERTENCIA

Utilice siempre un enchufe y una toma de alimentación con el terminal de tierra.

- Existe riesgo de descarga eléctrica.

Para trabajos eléctricos, entre en contacto con el distribuidor, el vendedor, un electricista cualificado, o un centro de servicio autorizado. No desmonte o repare el producto usted mismo.

- Existe riesgo de incendio o descarga eléctrica.

Utilice un interruptor o fusible de la capacidad correcta.

- Existe riesgo de incendio o descarga eléctrica.

No instale el producto sobre un soporte de instalación defectuoso. Asegúrese que el área de instalación no se deteriora con el tiempo.

- Podría provocar averías en el producto.

El condensador de aumento de la unidad exterior suministra electricidad de alta tensión a los componentes eléctricos. Asegúrese de descargar completamente el condensador antes de realizar tareas de reparación.

- Un condensador cargado de electricidad puede causar descargas eléctricas.

No utilice un interruptor defectuoso o de capacidad equivocada. Utilice un interruptor y fusible de la capacidad correcta.

- Existe riesgo de incendio o descarga eléctrica.

Ponga siempre el producto a tierra conforme al diagrama de cableado. No conecte el cable de puesta a tierra a los cables de tierra de los conductos de agua, gas, del pararrayos o teléfono.

- Existe riesgo de incendio o descarga eléctrica.

No modifique ni alargue el cable de alimentación. Si el cable de alimentación sufriera daños, estuviera pelado, o deteriorado, deberá sustituirse por otro en perfecto estado.

- Existe riesgo de incendio o descarga eléctrica.

No instale nunca la unidad exterior sobre una base móvil o en un lugar del que podría caerse.

- La caída de la unidad exterior podría causar daños, lesiones, o incluso la muerte.

Utilice el equipo de instalación incluido con el producto durante la instalación de la unidad.

- De lo contrario la unidad podría caer y causar lesiones severas.

No utilice un multiconector. Utilice siempre este electrodoméstico en un circuito e interruptor dedicado.

- De lo contrario podría ser causa de incendio o descarga eléctrica.

Instale firmemente el panel y la cubierta de la caja de control.

- Existe riesgo de incendio o descarga eléctrica debido a la acumulación de polvo, agua, etc.

Para las labores de instalación, desmontaje o reinstalación, entre siempre en contacto con el distribuidor o un centro de servicio autorizado.

- Existe riesgo de incendio, descarga eléctrica, explosión o lesiones.

Si el producto estuviera mojado (debido a inundaciones, etc.), póngase en contacto con el centro de servicio autorizado para realizar labores de reparación antes de volver a utilizar el producto.

- Existe riesgo de incendio o descarga eléctrica.

Asegúrese de utilizar únicamente aquellas piezas listadas en la lista de piezas del circuito virtual conmutado (SVC). Nunca intente modificar el equipo.

- El uso de piezas no adecuadas puede ser causa de descarga eléctrica, generación excesiva de calor o incluso incendio.

Las conexiones del cableado interior/exterior deben estar firmemente aseguradas, y el cable deberá tenderse correctamente a fin de evitar tensiones no deseadas en los terminales de conexión.

- Las conexiones flojas o inadecuadas pueden ser causa de una generación excesiva de calor o incluso incendio.

Asegúrese de comprobar el tipo de refrigerante empleado. Por favor, lea la etiqueta informativa del producto.

- El uso de un refrigerante incorrecto podría evitar el funcionamiento normal de la unidad.

No coloque un radiador u otros electrodomésticos generadores de calor cerca del cable de alimentación.

- Existe riesgo de incendio o descarga eléctrica.

No utilice el producto en un espacio cerrado durante mucho tiempo. Realice periódicamente la ventilación del producto.

- Podría sufrir una carencia de oxígeno y, consecuentemente, sufrir daños en su salud.

Ventile periódicamente el cuarto donde se encuentra el producto siempre que funcione cerca de una estufa, elemento calefactor, etc.

- Podría sufrir una carencia de oxígeno y, consecuentemente, sufrir daños en su salud.

Tenga cuidado de asegurarse que nadie, especialmente niños, puede caminar por encima de o caerse sobre la unidad de exterior.

- Esto podría causar lesiones personales y daños al producto.

No enchufe ni desenchufe el cable de alimentación a fin de ENCENDER/APAGAR la unidad.

- Existe riesgo de incendio o descarga eléctrica.

Deseche los materiales de embalaje de forma segura. Como tornillos, clavos, pilas, piezas rotas, etc., tras la instalación o SVC y, a continuación, retire y deseche los plásticos de embalaje.

- Los niños podrían jugar con los desechos y sufrir lesiones.

No utilice cables, tomas o enchufes dañados.

- De lo contrario podría ser causa de incendio o descarga eléctrica.

No permita que el agua se introduzca en las piezas eléctricas. Instale la unidad lejos de posibles fuentes de agua.

- Existe riesgo de incendio, avería en el producto o descarga eléctrica.

No abra la rejilla de entrada frontal del producto durante su funcionamiento. (No toque el filtro electrostático, si la unidad está equipada con uno.)

- Existe riesgo de lesiones físicas, descarga eléctrica o averías en el producto.

Desconecte la alimentación y desenchufe la unidad antes de realizar labores de limpieza o reparación del producto.

- Existe riesgo de descarga eléctrica.

Tenga cuidado de asegurar que el cable de alimentación no pueda extraerse o dañarse durante el funcionamiento.

- Existe riesgo de incendio o descarga eléctrica.

Asegúrese de comprobar que el enchufe del cable de alimentación no esté sucio, flojo o roto y, sólo entonces, inserte el enchufe en la toma de pared.

- Un enchufe sucio, flojo o roto puede ser causa de descarga eléctrica o incendio.

No toque, opere, o repare el producto con las manos húmedas. Sujete el enchufe firmemente con la mano antes de tirar para extraerlo.

- Existe riesgo de descarga eléctrica o incendio.

No almacene, ni utilice, ni tan siquiera permita la presencia de gases inflamables o combustibles cerca del producto.

- Existe riesgo de incendio.

Si escucha ruidos, percibe olores extraños, o si su producto emite humo. Cierre inmediatamente el interruptor o desconecte el cable de alimentación.

- Existe riesgo de descarga eléctrica o incendio.

Cuando no piense utilizar el producto durante un largo período de tiempo, desconecte el enchufe de suministro de alimentación o cierre el interruptor.

- Existe riesgo de daños o averías en el producto o funcionamiento involuntario.

No coloque NINGÚN objeto sobre el cable de alimentación.

- Existe riesgo de incendio o descarga eléctrica.

Si existen fugas de gas inflamable, apague el gas y abra una ventana para la ventilación del cuarto antes de volver a encender el producto.

- No utilice el teléfono ni abra y cierre interruptores. Existe riesgo de explosión o incendio.

## ATENCIÓN

Son necesarias dos o más personas para levantar y transportar el producto.

- Evite lesiones personales.

No instale el producto donde pueda estar directamente expuesto al viento del mar (salitre).

- Podría causar la oxidación del producto.

Instale la manguera de desagüe para asegurar que el agua condensada se drene correctamente.

- Una mala conexión puede causar fugas de agua.

Mantenga el nivel incluso durante la instalación del producto.

- Para evitar vibraciones o ruido.

No instale el producto donde el ruido o el aire caliente de la unidad exterior pudieran ocasionar daños o molestar a los vecinos.

- Podría causar problemas y disputas con sus vecinos.

Compruebe siempre si existen fugas de gas (refrigerante) tras la instalación o reparación del producto.

- Los niveles bajos de refrigerante pueden causar averías en el producto.

**No utilice el producto con propósitos especiales, como la preservación de alimentos, obras de arte, etc. Este es un aire acondicionado de consumidor, no un sistema de refrigeración de precisión.**

- Existe el riesgo de daños o pérdidas de propiedad.

**No toque las piezas metálicas del producto al desmontar el filtro de aire.**

- Existe el riesgo de lesiones personales.

**No introduzca las manos u otros objetos en la entrada o la salida de aire mientras el producto esté en funcionamiento.**

- Existen piezas afiladas y móviles que podrían causar lesiones personales.

**No incline la unidad durante los procesos de desmontaje o desinstalación.**

- El agua condensada del interior podría verse.

**El desmontaje de la unidad, el tratamiento del aceite refrigerante y de distintas piezas, deberá realizarse conforme a las normativas locales y nacionales.**

**Si el líquido de las pilas entra en contacto con su piel o ropas, lávese bien con agua limpia. No utilice el mando a distancia si las pilas han experimentado fugas.**

- Los productos químicos de las pilas podrían causar quemaduras u otros peligros para la salud.

**No esponga a los niños, plantas, o su propia piel, directamente a la corriente de aire frío o caliente.**

- Esto podría resultar perjudicial para su salud.

**No bloquee la entrada o salida del flujo de aire.**

- Podría provocar averías en el producto.

**No pise ni coloque nada sobre el producto. (Unidades de exterior)**

- Existe el riesgo de lesiones personales y averías en el producto.

**Tenga cuidado al desempaquetar e instalar el producto.**

- Los bordes afilados podrían causar lesiones.

**No realice mezclas distintas a las especificadas por el refrigerante utilizado en el sistema.**

- Si el aire entrara en el sistema de refrigeración, podría causar una presión excesivamente alta, provocando daños en el equipo o lesiones personales.

**Sustituya las pilas del mando a distancia por otras nuevas del mismo tipo. No mezcle pilas viejas y nuevas o de distintos tipos.**

- Existe riesgo de incendio o averías en el producto.

**Si el líquido de las pilas alcanzara su boca, cepille sus dientes y consulte a un médico. No utilice el mando a distancia si las pilas han experimentado fugas.**

- Los productos químicos de las pilas podrían causar quemaduras u otros perjuicios a la salud.

**No beba el agua de desagüe del producto.**

- No es potable y podría causar problemas serios de salud.

**Emplee un paño suave para limpiar la unidad. No utilice detergentes fuertes, disolventes, etc.**

- Existe el riesgo de fuego, descarga eléctrica o daños a las piezas plásticas del producto.

**Inserte siempre el filtro de forma segura tras su limpieza. Limpie el filtro cada dos semanas o más a menudo en caso de necesidad.**

- Un filtro sucio reducirá la eficacia del producto.

**Si el producto sufriera fugas de gas refrigerante durante las labores de reparación, no entre en contacto con el refrigerante.**

- El gas refrigerante puede causar lesiones por congelación (quemaduras por frío)

**Si el gas refrigerante sufriera fugas durante la instalación, ventile inmediatamente el área.**

- De lo contrario podría resultar perjudicial para su salud.

**No recargue ni abra las pilas. No las tire al fuego.**

- Pueden quemarse o explotar.

**No deje el aire acondicionado en funcionamiento durante mucho tiempo cuando la humedad sea muy alta y haya dejado abierta una puerta o ventana.**

- La humedad podría condensarse y mojar o dañar el mobiliario.

**Utilice un taburete o escalera firme al realizar labores de limpieza, mantenimiento, o reparación del producto desde una cierta altura.**

- Tenga cuidado y evite las lesiones personales.

# Seguridad eléctrica

## ⚠ ADVERTENCIA

- Este pequeño electrodoméstico debe estar correctamente puesto a tierra.  
Para reducir al mínimo el riesgo de descargas eléctricas, siempre deberá enchufar la unidad en una toma con puesta a tierra.
- No corte ni quite la clavija de puesta a tierra del enchufe de alimentación.
- Fijar el terminal de puesta a tierra del adaptador al tornillo de la tapa de la toma de pared no pondrá a tierra la unidad a menos que el tornillo de la tapa sea metálico y no esté aislado, y la toma de pared esté puesta a tierra a través del cableado de la casa.
- Si tiene alguna duda sobre si el aire acondicionado está puesto a tierra correctamente, solicite a un electricista cualificado que revise la toma de pared y el circuito.

## Uso temporal de un adaptador

Desaconsejamos firmemente el uso de un adaptador debido a los potenciales peligros de seguridad. En conexiones temporales, utilice únicamente un adaptador original, disponible en la mayoría de sus almacenes locales de ferretería. Asegúrese que la ranura grande del adaptador esté alineada con la ranura grande de la toma para realizar una conexión correcta de la polaridad.

Para desconectar el cable de alimentación del adaptador, coloque una mano en cada uno para evitar dañar la clavija de puesta a tierra. Evite desenchufar con frecuencia el cable de alimentación, ya que esto podría provocar daños eventuales a la clavija de puesta a tierra.

## ⚠ ADVERTENCIA

- No utilice nunca la unidad con un adaptador roto.

## Símbolos utilizados en este manual



Este símbolo le alerta del riesgo de descarga eléctrica.



Este símbolo le alerta de los peligros que pueden causar daños al aire acondicionado.

**NOTA**

Este símbolo indica notas especiales.



# Presentación del producto

A continuación encontrará una breve presentación de las unidades de interior y exterior.  
Por favor, consulte la información específica relativa al tipo de su unidad interior.

## Unidades interiores

### [Tipo estándar]

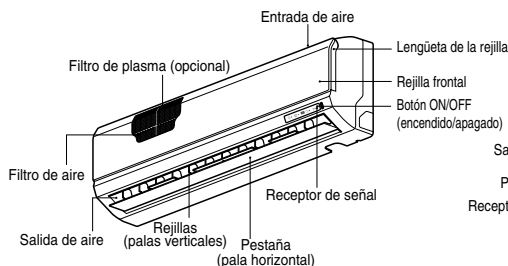

### [Tipo Artcool Mirror]

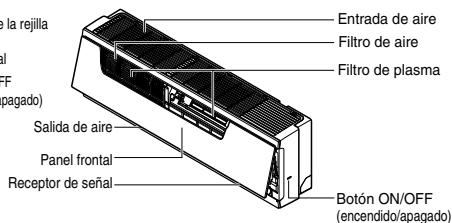

### [Tipo casete de techo]

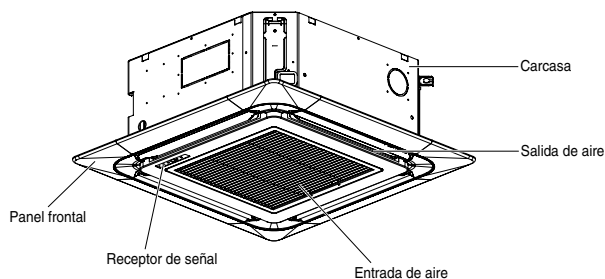

## Unidad exterior

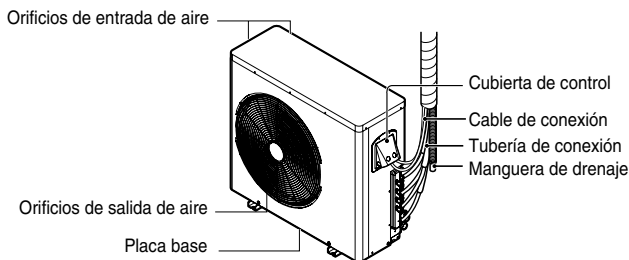

\* La imagen pueden variar según el modelo.

# Instrucciones de funcionamiento

## Inserción de pilas

1. Desmonte la tapa de la batería tirando de ella en la dirección de la flecha.
2. Inserte las nuevas pilas asegurándose de que los signos (+) y (-) de la pila están instalados correctamente. (Tamaño de las baterías = AAA)
3. Monte de nuevo la tapa deslizándola nuevamente en posición.

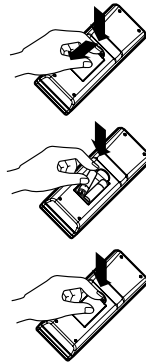

### NOTA

1. Utilice/Sustituya siempre ambas pilas por otras del mismo tipo.
2. Si no piensa utilizar el sistema durante un largo período de tiempo, retire las pilas a fin de extender su vida útil.
3. Si la información en la pantalla del mando a distancia comenzara a desvanecerse, sustituya ambas pilas.

## Mantenimiento del mando a distancia inalámbrico

1. Seleccione para éste un lugar seguro y de fácil acceso.
2. Fije el soporte a la pared mediante los tornillos incluidos.
3. Deslice el mando a distancia en su soporte.

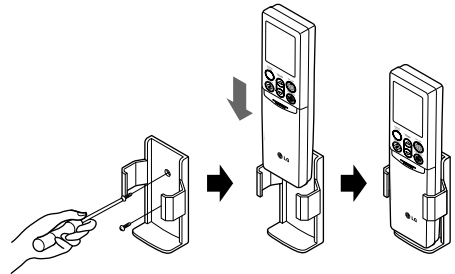







### NOTA

1. El mando a distancia nunca debe ser expuesto a la luz directa del sol.
2. Debe mantener siempre limpio el transmisor/receptor de señal a fin de asegurar una correcta comunicación. Emplee un paño suave para limpiarlo.
3. Si el mando a distancia opera además otros equipos, cambie su posición o consulte al técnico de servicio.

## Indicadores luminosos de funcionamiento

### [Tipo estándar/Artcool Mirror]





-  Encendido/apagado : Se encenderá durante el funcionamiento del sistema, en caso de código de error y ajuste de reinicio automático.
-  Modo reposo : Se enciende durante el funcionamiento automático del modo reposo.
-  Plasma : La función ilustra su modo dinámico utilizando un sistema de iluminación múltiple.
-  Temporizador : Se enciende durante el funcionamiento del temporizador.
-  Modo descongelación : Se enciende durante el modo descongelación o el **\*Arranque en caliente**
-  Pantalla digital : Indica la temperatura y el modo de funcionamiento configurado.

Modo de funcionamiento	Modo enfriamiento, calefacción, deshumidificación	Modo de funcionamiento automático					Demasiado frío	Enfriamiento por de aire frío/caliente	Limpieza automática
		Estándar	Demasiado caliente	Calor	Comodidad	Frío			
Forma de la pantalla	Configuración de temperatura	<i>A1</i>	<i>-2</i>	<i>-1</i>	<i>0</i>	<i>1</i>	<i>2</i>	<i>P0</i>	<i>C0</i>

\* **Arranque en caliente:** Cesa, durante algunos minutos, el funcionamiento del ventilador interior en la función de calefacción para evitar que el aire frío se escape de la unidad.

\* En modo descongelación la unidad cesa su funcionamiento de calefacción durante diez minutos a fin de eliminar cualquier formación de hielo en las bobinas del intercambiador de calor y mantener así su nivel de eficacia.

### [Tipo casete de techo]

-  **Encendido/Apagado** : Se ilumina durante el funcionamiento del sistema.
-  **Señal del filtro** : Se ilumina pasadas 2400 horas desde que se utilizara por primera vez el producto.
-  **Temporizador** : Se ilumina durante el funcionamiento del Temporizador.
-  **Modo de descongelación** : Se ilumina durante el modo de descongelación o funcionamiento de puesta en marcha en caliente (sólo en modelos de bomba de calor).
- **Forzado** : Para utilizar la unidad cuando no pueda utilizarse el mando a distancia.

## Método de funcionamiento

1. El receptor de señal se encuentra en el interior de la unidad.
2. Apunte a la unidad con el mando a distancia a fin de ponerla en funcionamiento. No deben existir obstáculos entre ambos.

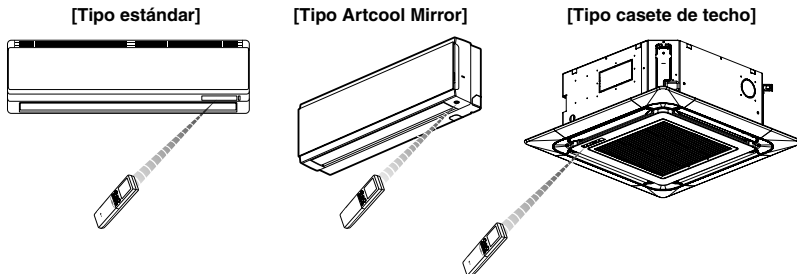

## Operación del mando a distancia

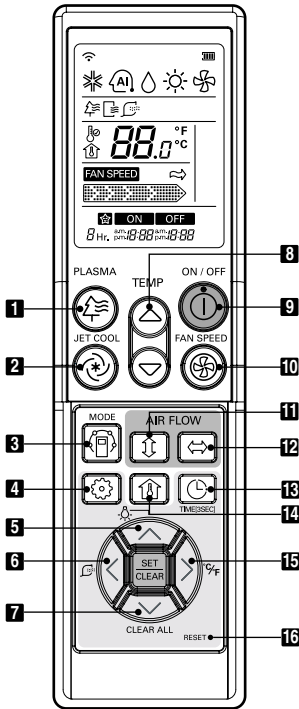

- 1 PLASMA (Optional)**  
Se usa para iniciar o detener la función de purificación plasma.
- 2 JET COOL**  
Se usa para arrancar o detener la velocidad de calefacción/frío.
- 3 BOTÓN DE SELECCIÓN DEL MODO DE OPERACIÓN**  
Se usa para seleccionar el modo de operación.
- 4 Botón DE CONFIGURACIÓN DE FUNCIONAMIENTO**  
Utilizado para establecer o borrar la función de limpieza automática o inteligente.
- 5 Botón de LUMINOSIDAD LCD (Opcional)**  
Utilizado para configurar la luminosidad de la pantalla LCD.
- 6 Botón DE LIMPIEZA INTELIGENTE (Opcional)**  
Utilizado para comenzar o detener la función de limpieza inteligente.
- 7 Botón BORRAR TODO**  
Utilizado para borrar todos los temporizadores.
- 8 Botón DE AJUSTE DE LA TEMPERATURA AMBIENTE**  
Utilizado para configurar la temperatura de la estancia.
- 9 Botón ON/OFF**  
Utilizado para encender/apagar la unidad.
- 10 Botón DE SELECCIÓN DE LA VELOCIDAD DEL VENTILADOR INTERIOR**  
Utilizado para seleccionar la velocidad del ventilador en cuatro pasos: bajo, medio, alto y caos.
- 11 Botón DE DIRECCIÓN AUTOMÁTICA**  
Empleado para iniciar o cesar el movimiento de las rejillas y configurar la dirección arriba/abajo deseada para el flujo de aire.
- 12 Botón DE CONTROL DE DIRECCIÓN DEL FLUJO DE AIRE HORIZONTAL (Optional)**  
Utilizado para configurar la dirección horizontal deseada del flujo de aire.
- 13 TEMPORIZADOR Y BOTÓN DE AJUSTE TEMPORAL**  
Utilizados para configurar el tiempo de inicio o detener el funcionamiento y activar el modo de reposo.
- 14 Botón DE COMPROBACIÓN DE TEMPERATURA AMBIENTE**  
Utilizado para comprobar la temperatura ambiente de la estancia.
- 15 Botón DE CAMBIO °C/°F**  
Utilizado para cambiar las unidades de temperatura de Centígrados a Fahrenheit.
- 16 BOTÓN DE RESETEO**  
Inicializa el mando a distancia.

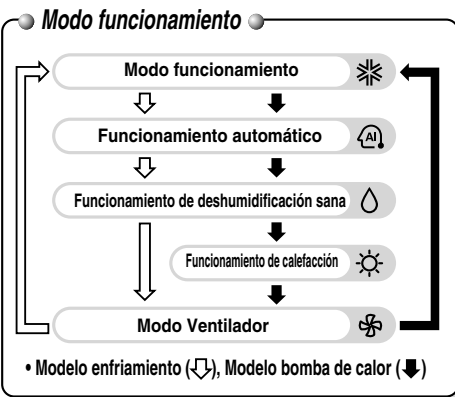

Nombre y función de los botones del controlador remoto (Opcional tipo casete de techo)

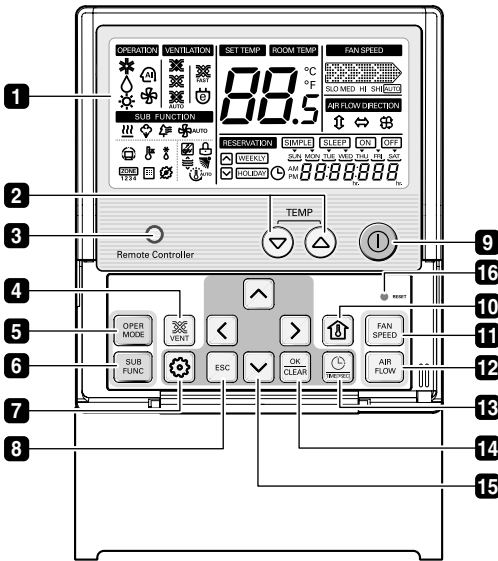

- 1** Pantalla de indicadores de funcionamiento
- 2** Botón de ajuste de temperatura
- 3** Receptor del mando a distancia inalámbrico
  - Algunos productos no admiten recepción inalámbrica.
- 4** Botón de ventilación
- 5** Botón para selección de modo operativo
- 6** Botón para funciones secundarias
- 7** Botón de ajuste de función
- 8** Botón Salir
- 9** Botón ON/OFF (encendido/apagado)
- 10** Botón de temperatura ambiente de la estancia
- 11** Botón de velocidad del ventilador
- 12** Botón de flujo de aire
- 13** Botón de ajuste de intervalo / tiempo
- 14** Botón de Configuración / Cancelación
- 15** Botón Arriba, Abajo, Izquierda, Derecha
- 16** Botón Restablecer

**NOTA**

- \* La temperatura de la pantalla puede ser diferente de la temperatura real de la sala si el mando a distancia se ha instalado en un lugar expuesto a luz solar directa o en un lugar cerca de una fuente de calor.
- \* El producto real puede diferir de la imagen superior según el tipo de modelo.

## Modo funcionamiento

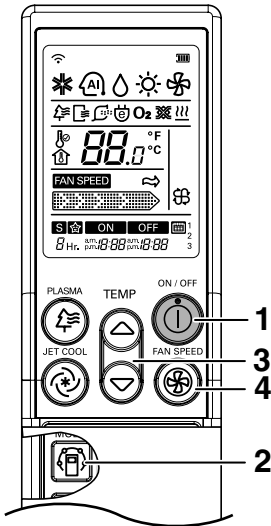

- 1** Presione el botón ON/OFF para encender la unidad. La unidad responderá con una señal sonora



- 2** Abra la puerta del mando a distancia y presione el botón modo de funcionamiento. Cada vez que presione el botón, el modo de funcionamiento cambiará en la dirección de la flecha.

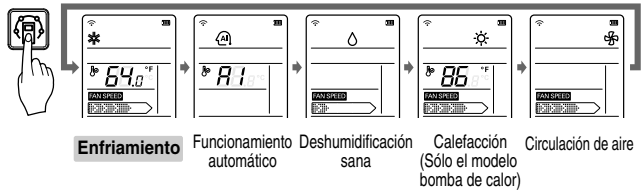

- 3** Establezca la temperatura interior deseada, para la operación de enfriamiento o calefacción presionando los BOTONES DE AJUSTE DE TEMPERATURA AMBIENTE. La temperatura de enfriamiento debe establecerse entre los 18 °C y los 30 °C y (64°F y los 86°F), para la calefacción, entre los 18 °C y los 30 °C (60°F y los 86°F).

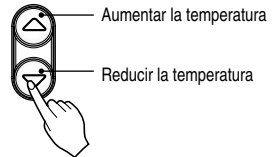

- 4** Establezca la velocidad del ventilador mediante el mando a distancia. Usted puede seleccionar la velocidad del ventilador en cuatro pasos: bajo, medio, alto y CAOS. Cada vez que presione el botón, cambiará el modo de velocidad del ventilador.

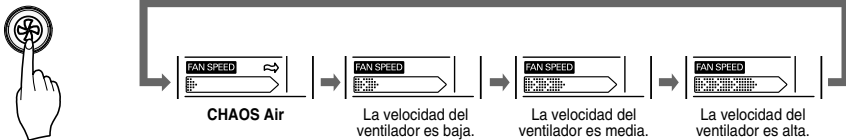

### Viento natural por lógica CAOS

- Para lograr una sensación más fresca, presione el BOTÓN SELECTOR DE VELOCIDAD DEL VENTILADOR INTERIOR y configure el modo CAOS.

En este modo, el viento sopla como una brisa natural cambiando automáticamente la velocidad del ventilador según la lógica CAOS.

## Información útil

Velocidad del ventilador y capacidad de enfriamiento.

La capacidad de frío/calor indicada en las especificaciones es el valor en el que la velocidad del ventilador está ajustada en alto y la capacidad será más baja en velocidad del ventilador baja o media.

La alta velocidad del ventilador se recomienda cuando desee enfriar/calentar la sala rápidamente.

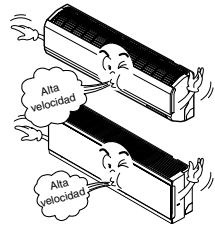

## Funcionamiento de deshumidificación sana

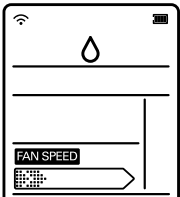

### Durante el funcionamiento de la deshumidificación sana

❑ Si selecciona el modo deshumidificación mediante el BOTÓN DE SELECCIÓN DEL MODO DE FUNCIONAMIENTO, el producto activará la función de deshumidificación. Establece automáticamente la temperatura ambiente y el volumen del flujo de aire a las mejores condiciones para la deshumidificación, basándose en la temperatura ambiente actual detectada.

En este caso, sin embargo, la temperatura establecida no se muestra en el mando a distancia y usted tampoco podrá controlar la temperatura ambiente.

❑ Durante la función de deshumidificación sana el volumen del flujo de aire se establece automáticamente según el algoritmo de optimización que responde al estado actual de la temperatura ambiente, para mantener las condiciones del cuarto sanas y confortables incluso en estaciones muy húmedas.

## Funcionamiento circulación de aire

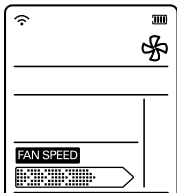

Esta operación hace circular el aire del cuarto sin enfriarlo ni calentarlo. Puede ser activado presionando el BOTÓN SELECCIÓN DEL MODO DE OPERACIÓN. Una vez activada la circulación de aire, usted podrá seleccionar la velocidad del aire presionando el BOTÓN SELECTOR DE VELOCIDAD DEL VENTILADOR INTERIOR.



## NOTA

CAOS Air ahorra el consumo de energía y evita el enfriamiento excesivo. La velocidad del ventilador cambiará automáticamente de alta a baja o viceversa, dependiendo de la temperatura ambiente.

## Funcionamiento automático

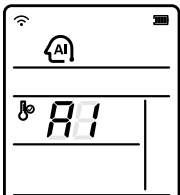

En este modo de funcionamiento, el ajuste real de temperatura y la velocidad del ventilador se establecerán automáticamente mediante la lógica de control electrónico basándose en la temperatura ambiente actual. Si sintiera frío o calor, presione los botones de ajuste de temperatura a fin de lograr elevar o reducir la temperatura, respectivamente.

**NOTA** : No podrá establecer la temperatura de ajuste actual y la velocidad del ventilador interior en este modo de funcionamiento. Aunque puede utilizar el cambio Chaos en esta operación.

Si el sistema no está funcionando según lo deseado, cambie manualmente a otro modo.



## Operación del enfriamiento por chorro de aire frío

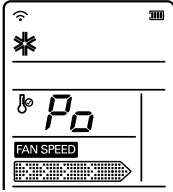

La función de chorro de aire frío puede ser empleada para enfriar rápidamente un cuarto en un día caluroso. Cuando esta función esté activa, el aire acondicionado funcionará en modo operación de enfriamiento, con una velocidad ultrarrápida del ventilador y una temperatura de 18 °C durante 30 minutos a fin de lograr un enfriamiento rápido y eficaz.

Podrá activar este funcionamiento presionando el BOTÓN JET COOL (enfriamiento por chorro de aire). Para cambiar del modo enfriamiento por chorro de aire al modo enfriamiento por velocidad alta del ventilador, presione de nuevo el BOTÓN JET COOL o BOTÓN SELECTOR DE VELOCIDAD DEL VENTILADOR INTERIOR o el BOTÓN DE AJUSTE DE TEMPERATURA AMBIENTE.

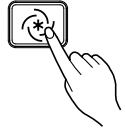

### NOTA

- No es posible activar la función de chorro de aire frío durante el modo de calefacción.
- Los modelos Art Cool y Art Cool Wide cierran las descargas laterales durante el funcionamiento del chorro de aire frío, a fin de lograr un enfriamiento más fuerte y eficaz.

## Funcionamiento de purificación NEO PLASMA (opcional)

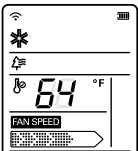

El filtro de plasma es una tecnología desarrollada por LG a fin de lograr eliminar los contaminantes microscópicos presentes en el aire de entrada mediante la generación de un plasma con electrones de altas cargas. Este plasma elimina y destroza completamente los contaminantes para proporcionar un aire limpio e higiénico.

La purificación por plasma puede iniciarse presionando el BOTÓN PLASMA en el mano a distancia. Volver a presionarlo cancelará su ejecución.

### NOTA

Esta característica puede emplearse en cualquier modo de funcionamiento y a cualquier velocidad del ventilador.





## Limpieza automática(Opcional)

- ❑ Durante la función de limpieza automática, podrá eliminarse la humedad que aún permanezca en las unidades interiores tras el enfriamiento o deshumidificación sana.

**Esta función opera cuando la unidad está apagada.**

- 1** Presione el botón de CONFIGURACIÓN DE FUNCIONAMIENTO 1 vez.  
Parpadeará el símbolo de Limpieza automática.

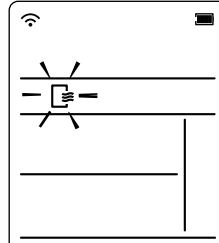

- 2** Presione el botón SET/CLEAR para activar o cancelar la función de Limpieza automática.



Si la función de Limpieza automática está activada, siempre que la unidad esté apagada, el ventilador de la unidad interior continuará en funcionamiento durante 30 minutos aproximadamente, de forma interna, sin enfriar ni deshumidificar. Igualmente permanecerá cerrada la rejilla. Esto eliminará cualquier humedad existente y limpiará internamente la unidad.

## Brillo de la pantalla (Tipo Artcool Mirror)

El brillo de la pantalla se puede ajustar con el mando a distancia.

Abra la tapa del mando a distancia y presione el botón LUMINOSIDAD LCD.

La pantalla se oscurecerá. Pulse nuevamente este botón para ajustar el brillo de la pantalla.



### ⚠ ATENCIÓN

Debido a que Brillo de la pantalla es una función opcional, ciertos productos no funcionarán.

## Funcionamiento Forzado

Procedimientos para el funcionamiento cuando no se puede utilizar el control remoto.

La unidad se pone en marcha cuando se pulsa este botón.

Si desea pararla, pulse el botón de nuevo.

[Tipo estándar]

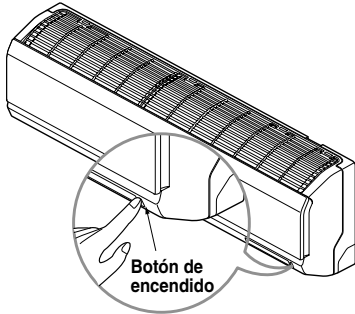

[Tipo Artcool Mirror]

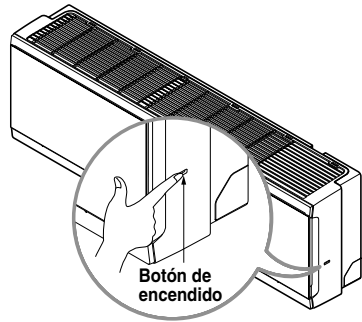

[Tipo casete de techo]

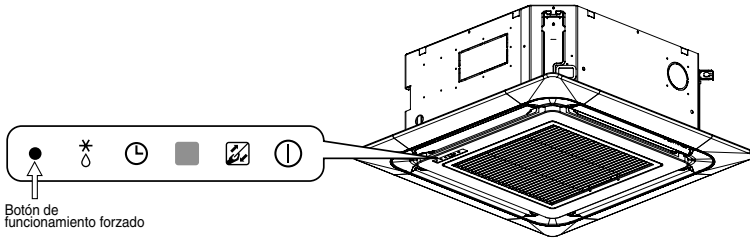

	Temperatura de la habitación $\geq 24^{\circ}\text{C}$	$21^{\circ}\text{C} \leq \text{temp. habit.} < 24^{\circ}\text{C}$	Temperatura de la habitación $< 21^{\circ}\text{C}$
Modo de funcionamiento	Enfriamiento	Deshumidificación saludable	Calentamiento
Velocidad de VENTILADOR interior	Alta	Alta	Alta
Seleccionar la temperatura	$22^{\circ}\text{C}(72^{\circ}\text{F})$	$23^{\circ}\text{C}(74^{\circ}\text{F})$	$24^{\circ}\text{C}(76^{\circ}\text{F})$

### Operación de prueba

Durante la OPERACIÓN DE PRUEBA, la unidad opera en el modo de refrigeración con el ventilador de alta velocidad, sin tener en cuenta la temperatura y restaura en 18 minutos.

Durante la operación de prueba, si se recibe la señal del control remoto, la unidad opera como fije el control remoto.

Si desea utilizar esta operación, abra hacia arriba el panel delantero y mantenga presionado el botón ON/OFF durante 3-5 segundos. Después se emitirá un pitido 1 "beep".

Si desea detener la operación, vuelva a presionar el botón.

## Configuración de la hora actual

1. Presione el botón TEMPORIZADOR durante 3 segundos.



2. Presione los botones de CONFIGURACIÓN HORARIA hasta establecer la hora deseada.



3. Presione el botón SET/CLEAR.



**AVISO** Compruebe el indicador de A.M. y P.M.

## Ajuste del temporizador

1. Presione el botón TEMPORIZADOR para encenderlo o apagarlo.



2. Presione los botones de CONFIGURACIÓN HORARIA hasta establecer la hora deseada.



3. Presione el botón SET/CLEAR.



**AVISO** Seleccione uno de los siguientes 3 tipos de funcionamiento.

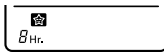

Temporizador de desconexión por reposo



Temporizador activado



Temporizador desactivado

## Cancelación de ajuste del temporizador

• Si desea cancelar todos los ajustes del temporizador, presione el botón CLEAR ALL.



• Si desea cancelar ajustes individuales del temporizador, presione el botón TEMPORIZADOR para encender o apagar el temporizador de reposo, como desee. A continuación presione el botón SET/CLEAR apuntando al receptor de señal con el mando a distancia. (Se apagará la luz del temporizador del aire acondicionado y la pantalla.)



## Dirección del flujo de aire

El flujo de aire hacia arriba o hacia abajo (flujo vertical) puede ajustarse mediante el control remoto.

1. Presione el botón de encendido/apagado para poner en marcha la unidad.
2. Presione el botón Airflow arriba/abajo para que la rejilla horizontal suba y baje. Presione de nuevo el botón Airflow arriba/abajo para orientar la rejilla vertical en la dirección deseada del flujo de aire.



### NOTICE

- Si presiona el botón oscilante de CAOS la dirección de flujo de aire horizontal se cambia automáticamente, de acuerdo con el algoritmo de CAOS, para distribuir el aire en la habitación uniformemente y al mismo tiempo para que el cuerpo humano se sienta más cómodo, como si se tratara de una brisa natural.
- Use siempre el control remoto para ajustar la dirección del flujo de aire. Mover manualmente la paleta de dirección vertical del flujo de aire podría dañar el aire acondicionado.
- Cuando la unidad está cerrada, la paleta de dirección de flujo de aire cerrará la salida de aire del sistema.

## Control de dirección del flujo de aire horizontal (Opcional)

El flujo de aire horizontal a derecha o izquierda se puede regular con el control remoto.

1. Pulse el botón Start/Stop para poner en marcha la unidad.
2. Abra la puerta del control remoto. Pulse el botón Start/Stop de la dirección del aire y las rejillas se moverán a izquierda y derecha. Pulse de nuevo el botón de control de flujo de aire horizontal para colocar la rejilla horizontal en la dirección deseada.

\* La orientación arriba/abajo e izquierda/derecha de la función Airflow no se muestra en el mando a distancia.



## Función de reinicio automático

Esta función resulta útil en situaciones de caída de tensión.

Una vez recuperada la tensión, esta característica reanuda la condición operativa anterior, y el aire acondicionado funcionará bajo los mismos ajustes.

### AVISO

Esta característica es activada por los ajustes por defecto de fábrica, pero siempre puede desactivarla presionando el botón ON/OFF durante 6 segundos. La unidad emitirá dos señales sonoras, y la luz indicadora parpadeará 4 veces. Presione de nuevo el botón durante 6 segundos para activarla. La unidad emitirá dos señales sonoras, y la luz indicadora parpadeará 4 veces.

# Mantenimiento y servicio

## ⚠ ATENCIÓN

Antes de realizar labores de mantenimiento, desconecte la alimentación del sistema, cierre el interruptor y desenchufe el cable de alimentación.

### Tipo estándar/Artcool Mirror

Limpie la unidad con un paño seco y suave. No utilice lejía o sustancias abrasivas.

## ⚠ ATENCIÓN

No utilice nunca los siguientes elementos:

- Agua caliente por encima de los 40°C Podría causar la deformación y/o decoloración de la unidad.
- Sustancias volátiles. Podrían dañar la superficie del aire acondicionado.

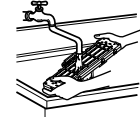
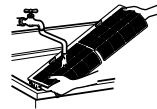

### Filtros de aire

Los filtros de aire tras el panel/rejilla frontal deberán revisarse y limpiarse una vez cada 2 semanas o más a menudo si es necesario. Consulte los diagramas auto-explicativos para cada tipo de modelo a fin de saber cómo retirar los filtros. Limpie los filtros con una aspiradora o con agua templada y jabonosa. Si la suciedad aún resulta notable, lave el producto con una solución de detergente y agua templada. Déjelos secar a la sombra y vuelva a instalar los filtros en su lugar, una vez secos.

### Filtros de plasma

Los filtros de plasma tras el filtro de aire deberán revisarse y limpiarse una vez cada 3 meses o más a menudo si fuera necesario. Consulte los diagramas auto-explicativos para cada tipo de modelo a fin de saber cómo retirar los filtros. Limpie los filtros con una aspiradora. Si la suciedad aún resulta notable, lave el producto con agua templada y déjelos secar a la sombra y vuelva a instalarlos en su lugar.

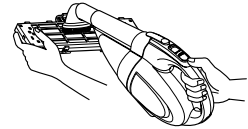

### Filtros desodorantes

Retire los filtros desodorantes tras el filtro de aire y expóngalos a la luz directa del sol durante 2 horas. A continuación, vuelva a insertar los filtros en su posición original.

### Desmontaje de filtros

Abra el panel frontal como se muestra.

A continuación, extraiga levemente hacia delante la lengüeta del filtro a fin de desmontar el filtro de aire.

Tras desmontar el filtro de aire, retire el filtro de plasma y el desodorante extrayéndolo levemente hacia delante.

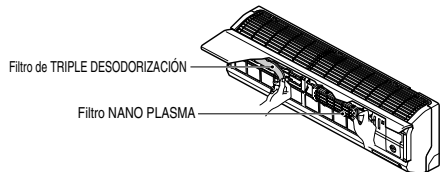

#### [Tipo Artcool Mirror]

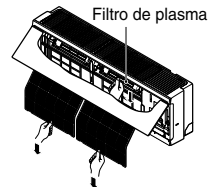
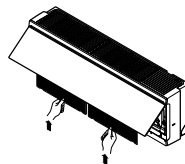
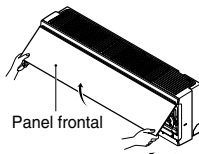

#### [Tipo Standard]

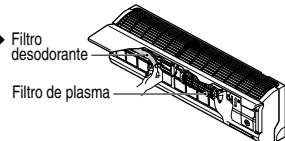
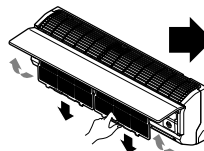
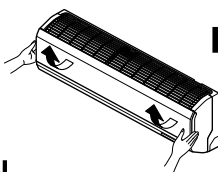

## ⚠ ATENCIÓN

No toque el filtro plasma en los 10 segundos siguientes a la apertura de la rejilla de entrada, podría causar descargas eléctricas.

## Instrucciones de uso del panel frontal [Tipo Artcool Mirror]

### 1. Cierre del panel frontal

Desplace la articulación de unión hacia arriba y cierre el panel frontal.

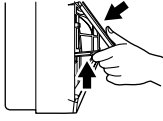

### 2. Desmontaje del panel frontal

Eleve la articulación de unión para enganchar el soporte, y desmonte el panel frontal hacia delante.

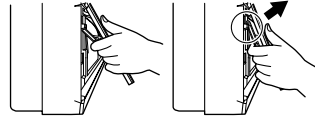

## Tipo casete de techo

### Parilla, carcasa y mando a distancia

Apague el sistema antes de limpiar. Para limpiar, utilice un paño suave y seco. No utilice lejía ni productos abrasivos.

#### NOTA

La alimentación debe estar desconectada antes de limpiar la unidad interior.

## Filtros de aire

Los filtros de aire de detrás de la parrilla frontal deberían verificarse y limpiarse una vez cada 2 semanas o más frecuentemente si es necesario.



■ No utilice nunca nada de lo siguiente:

- Agua más caliente de 40°C. Podría deformar y/o decolorar.
- Sustancias volátiles. Podrían dañarse las superficies del aire acondicionado.



### 1 Saque los filtros de aire.

- Tome la pestaña y jale de ella hacia adelante para extraer el filtro.



**PRECAUCIÓN:** Cuando haya que retirar el filtro del aire, no toque las partes metálicas de la unidad interior.

Podría ocasionar daños.

### 2 Limpie la suciedad del filtro del aire mediante una aspiradora o lavándolo con agua.

- Si queda suciedad oculta, lave con detergente neutro en agua tibia
- Si se usa agua caliente (50°C o más), podría deformarse el aparato.

### 3 Después de lavar con agua, séquelo bien a la sombra.

- No exponga el filtro del aire a la luz solar directa o al calor de un fuego para secarlo.

### 4 Instale el filtro de aire.

## Sugerencias

### No enfríe demasiado el habitáculo.

Esto no es sano para su salud y además representa un derroche de electricidad.

### Mantenga cerradas cortinas y persianas.

No permita que la luz directa del sol entre en el habitáculo mientras el aire acondicionado se encuentre en funcionamiento.

### Mantenga uniforme la temperatura del habitáculo.

Ajuste la dirección del flujo de aire vertical y horizontal para asegurar una temperatura uniforme en todo el habitáculo.

### Asegúrese que las puertas y ventanas estén bien cerradas.

En lo posible, vite abrir puertas y ventanas para mantener el aire frío en el interior del habitáculo.

### Limpie el filtro de aire con regularidad.

Las obstrucciones en el filtro de aire reducen el flujo de aire y reduce los efectos de enfriamiento y deshumidificación. Límpielo al menos cada dos semanas.

### Ventile el habitáculo ocasionalmente.

Como las ventanas permanecen cerradas, es buena idea abrirlas para ventilar el cuarto de vez en cuando.

### Configure el ventilador a alta velocidad para lograr un enfriamiento rápido y eficaz.

Cuando la velocidad del ventilador sea alta, la unidad proporcionará su capacidad nominal de enfriamiento.

